

# TÜRENKATALOG

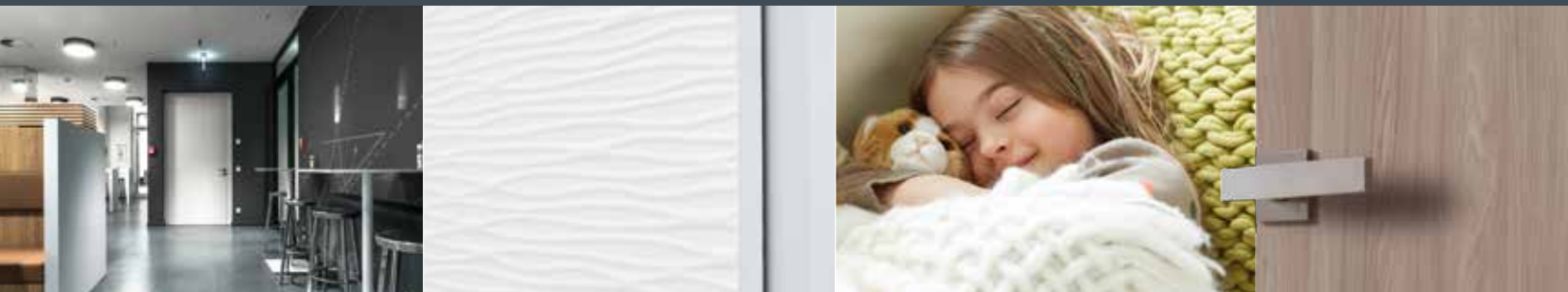

Frühjahr 2018



**Optima 30, Living**  
Furnier Eiche europ. astig

**DAS BESONDERE LEBEN.  
MIT BESONDEREN TÜREN.**





# INHALT

Einleitung .....06

Nachhaltigkeit | Wohngesundheit .....08

## Wohnstile:

■ Freiheit des Wohnens .....10

Trend- und Designtüren **Planar**

Trend- und Designtüren **Carisma**

Trend- und Designtüren **Venetia**

Trend- und Designtüren **Lombardo**

Trend- und Designtüren **Lucera**

Trend- und Designtüren **Satura**

Fertigtüren **Optima 30 Weiß**

Ganzglastüren **Trend-Design**

Ganzglastüren **Basic und Basic 2**

Ganzglastüren **Motiv**

Holzglastüren, Glasrahmentüren

■ Ein Hauch von Glamour .....42

Trend- und Designtüren **Ticino**

Fertigtüren **Optima 30 DuriTop**

■ In der Natur zu Hause .....54

Fertigtüren **Optima 30 Furnier**

Stiltüren **Scalea** (Massiv)

Landhaustüren (Massiv)

■ Eleganz trifft Klassik .....68

Stiltüren **Altera** (Weiß)

Stiltüren **Scalea** (Weiß)

Stiltüren **Stiba Plus**

Stiltüren **Massiv**

Stiltüren **Opus**

Stiltüren **Blankenese**

Schiebetürsysteme .....88

Liberty

Silence

Edelstahl

Rotella „Rondo G | Pruristo G

Infinity

Classic

## Zubehör:

Rund um die Tür .....98

Oberflächen

Gläser

Zargen

Mittellagen

Bänder und Schlösser

JELD-WEN smartClose

Drücker

Beschläge

Serie 35

## Professional:

Professionelle Türlösungen .....120

Einbruchschutz

Schallschutz

Klimaklasse

Rauch- und Brandschutz

Feucht- und Nassraum

asepticDOOR

PU-Kante

Produktmatrix

Modellübersicht .....142



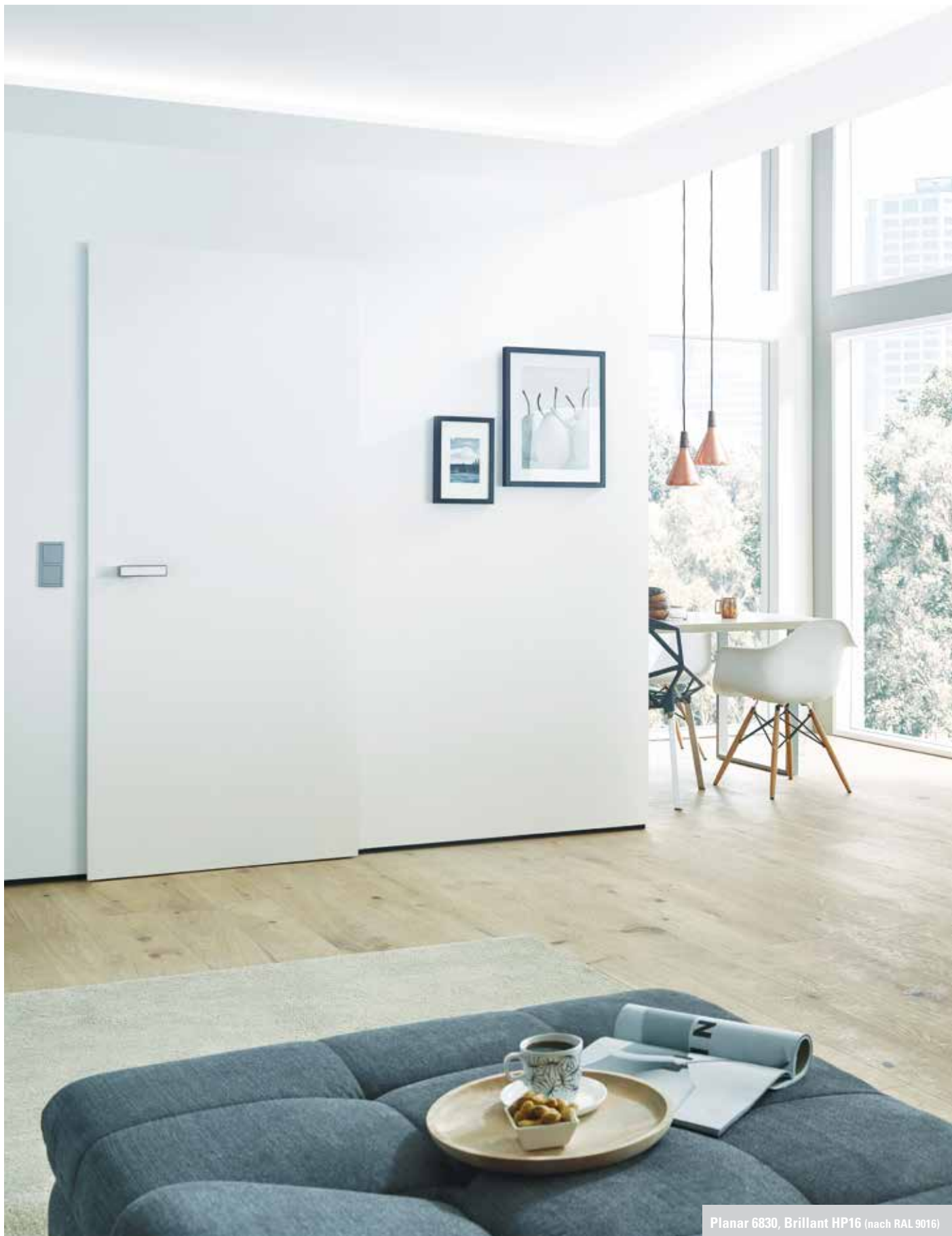

Planar 6830, Brillant HP16 (nach RAL 9016)



# TÜRENWELTEN VON JELD-WEN

Kaum etwas ist stärker von individueller Persönlichkeit geprägt als die eigenen vier Wände. Ein Ort, der zum Verweilen, Wohlfühlen, Entspannen und Genießen einlädt. Hier tanken wir Kraft und kommen zur Ruhe. Jeder auf seine ganz eigene, individuelle Weise. Innentüren haben dabei eine besondere Bedeutung: Sie eröffnen uns unsere persönlichen Lebensräume und sind Zugänge zu Wohnwelten, die voller Leben stecken. Eine Tür ist die erste Berührung mit einem Ort, der erste Kontakt,

der erste Dialog. Optisch sowie funktional muss sie deshalb rundum überzeugen.

Wir möchten, dass Sie genau die TürLösung finden, die zu Ihnen passt. Sie werden sehen: In der Vielfalt unserer Türen steckt der Schlüssel zu Ihrem individuellen Wohnen. Öffnen Sie die Türen zu Ihren Lebensräumen!



**SENTINEL HAUS  
INSTITUT**



Wie bei allen Unternehmen der JELD-WEN Gruppe stehen auch bei JELD-WEN Deutschland Qualität, Umweltbewusstsein und Verlässlichkeit stets im Vordergrund.

Unsere Produkte werden nach den geltenden nationalen und europäischen Normen und Richtlinien hergestellt. Zudem leisten wir aktive Mitarbeit in unterschiedlichen Normausschüssen.

Wir sind nach DIN ISO 9001-2008 zertifiziert und erfüllen die dort gestellten Anforderungen eines Qualitätsmanagementsystems.

Unser Unternehmen hat die FSC®-Zertifizierung (Forest Stewardship Council®) erhalten.

Zusätzlich sind unsere deutschen Produktionsstandorte sowie eine Vielzahl unserer Produktionsstätten in Europa nach PEFC™ (Programme for the Endorsement of Forest Certification Schemes) zertifiziert. Über den aktuellen Stand der Zertifizierung unserer Produkte nach FSC® oder PEFC™ informieren Sie gerne unsere Mitarbeiter/innen im Innendienst.

Wir entwickeln Produkte für ein wohngesundes, schadstoffarmes Raumklima. Seit 2009 sind wir als einziger Türenhersteller Produktpartner des Sentinel-Haus Instituts (SHI) und werden bei Bauvorhaben nach dem Sentinel-Haus Konzept empfohlen und eingesetzt.

Als aktives Mitglied der RAL-Gütegemeinschaft Innentüren aus Holz und Holzwerkstoffen e.V liefern wir Türen und Zargen in einwandfreier Qualität und Funktion für die unterschiedlichsten Einsatzbereiche und lassen dies regelmäßig überprüfen.





# NACHHALTIGKEIT

Wir arbeiten mit Holz, einem Werkstoff, der vollständig recycelbar ist. Der Einsatz von Holz verursacht zudem einen geringeren Energieverbrauch und CO<sub>2</sub>-Ausstoß als künstliche Materialien.

Unsere Umweltverantwortung reicht jedoch weiter: Wir kaufen unser Holz aus nachhaltiger, zertifizierter Waldbewirtschaftung und arbeiten mit Lieferanten zusammen, die unsere Einstellung zur Nachhaltigkeit teilen und die entsprechenden Zertifizierungen nachweisen. Dies lassen wir uns durch die FSC®- bzw. PEFC™-Siegel bestätigen. Die beiden unterschiedlichen Zertifizierungssysteme

sind weltweit anerkannt und stehen gleichermaßen für eine nachhaltige Waldbewirtschaftung. Für unseren Herstellungsprozess bedeutet das garantierte Nachhaltigkeit – vom Baum bis zur fertigen Tür. Für Sie bedeutet das aktiven Umweltschutz und die Möglichkeit, die Herkunft des Holzes lückenlos rückverfolgen zu können. Diesen hohen Anspruch an uns und unsere Produkte sehen wir als unsere Chance, den Menschen und der Natur etwas zurückzugeben.

Mehr über unsere Produkte und Zertifizierungen erfahren Sie auf unserer Internetseite unter [www.jeld-wen.de](http://www.jeld-wen.de)



Das Zeichen für verantwortungsvolle Waldbewirtschaftung



PEFC/04-31-1264  
Förderung nachhaltiger Waldbewirtschaftung  
[www.pefc.de](http://www.pefc.de)



# WOHNGESUNDHEIT



Schadstoffe, die das Raumklima und damit unsere Gesundheit belasten, sind hauptsächlich flüchtige organische Verbindungen, wie z.B. Formaldehyd. Diese sogenannten VOC (Volatile Organic Compounds) befinden sich u.a. in Baumaterialien oder in Möbeln. Selbst umweltfreundliche Produkte sind nicht automatisch schadstofffrei und enthalten beispielsweise natürliche Terpene oder Tannine. Durch immer besser isolierte Häuser können diese Stoffe nicht mehr so leicht aus dem Raum entweichen.

Wir setzen uns mit unseren emissionsgeprüften Produkten aktiv für Wohngesundheit ein. Die VOC-Emissionen unserer Innentür-Elemente

liegen weit unter dem gesetzlich zulässigen Grenzwert. Denn wohngesund Bauen bedeutet, so wenig emittierende Stoffe wie möglich bereits in der Bausubstanz zu verarbeiten.

Das Sentinel-Haus Institut (SHI) bietet durchdachte Konzepte für wohngesunde Lebensräume und garantiert mit dem SHI-Gesundheitspass dank strenger Qualitätsrichtlinien eine optimale Qualität der Innenraumluft. Bereits seit 2009 ist JELD-WEN Produktpartner des SHI und wird bei Bauvorhaben als einziger Türenhersteller in Europa empfohlen und eingesetzt.



# FREIHEIT DES WOHNENS





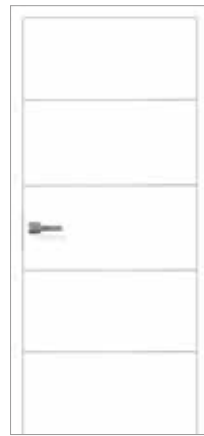
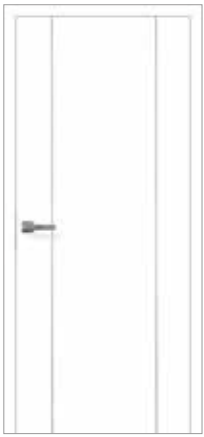

MODERN **GROSSZÜGIG**  
ZWANGLOS PURISTISCH  
**UNKOMPLIZIERT** INDI-  
VIDUELL AUSGEGLICHEN  
FREI GRENZENLOS KLAR  
**ERFRISCHEND** SIMPEL  
REIN EHRlich ELEGANT  
GELASSEN **HELL** RUHIG  
**LEICHT** TRANSPARENT  
ENTSPANNT SMART UN-  
BESCHWERT SORGLOS  
**UNABHÄNGIG** SELBST-  
STÄNDIG IDEALISTISCH  
**SCHNÖRKELOS** FREI-  
ZÜGIG UNAUFDRINGLICH  
UNGEBUNDEN DEZENT  
**LICHTDURCHFLUTET**  
FREIGEISTIG VERNÜNFTIG  
OFFEN **GERADLINIG**  
ZUVERSICHTLICH KON-  
SEQUENT OPTIMISTISCH



# PLANAR



Planar 6830, Brillant HP16 (nach RAL 9016)

## Ausdrucksstarke Eleganz

Geradlinig und selbstbewusst, das ist die neue Designtür Planar. Der Clou dabei ist der Falz. Er sorgt dafür, dass die Tür geradezu vor der Wand zu schweben scheint und verleiht ihr so eine ausdrucksstarke Eleganz. Ob Holz- oder Stahlzarge, das puristische Design ist wie aus einem Guss durch ideal abgestimmte Beschläge.



## Planar für Holz- und Stahlzarge



Planar 6830 in Holzzarge.  
Tür, Zarge und Bandsystem,  
Brillant HP16 (nach RAL 9016).



Planar 5630 in Stahlzarge.  
Türfalz, Zarge und Bandsystem  
Farbton Orca.

# CARISMA



**Detail: Carisma 3001-0**  
Weiß lackiert WL10 (nach RAL 9010)



**Detail: Carisma 3002-0**  
Weiß lackiert WL10 (nach RAL 9010)

## Designverbund



Carisma 30-2, Weißglas

Die Trendtüren Carisma sind im Designverbund auch als Ganzglastüren in Weißglas erhältlich. (siehe Seite 30)







Carisma 3002-0 Weiß lackiert WL10 (nach RAL 9010), Zarge Flint Grey

## Fühlen Sie den Unterschied

Natürliche Formen in 3D-Optik schaffen ein raumprägendes Design mit Struktur. Wie ein Gemälde, das eine eigene individuelle Welt öffnet. Geschaffen für Individualisten.



Detail Venetia: eingelassene Lisene



Venetia 2910-3, stumpf



# VENETIA



Venetia 2900-4, stumpf



Venetia 2900-4 LÖ 62, stumpf



Venetia 2910-5, stumpf



Venetia 2910-5 LÖ 20, stumpf



Venetia 2900-1, stumpf

## Lisenen als elegantes Extra

Die silberfarbenen Lisenen sind das Highlight der Modellreihe Venetia. Eingelassen in die Oberfläche, stehen sie dennoch optisch hervor und erzeugen eine zurückhaltende Design-Note.

! Alle Modelle sind stumpf einschlagend oder gefälzt erhältlich.



Venetia 2900-1 LÖ 20, stumpf



Venetia 2910-3, stumpf

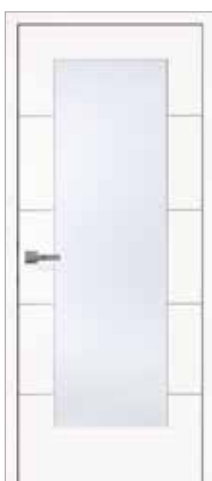

Venetia 2910-3 LÖ 20, stumpf

# LOMBARDO



Lombardo 2800-6 LÖ 62

## Fräsungen für eine ausdrucksstarke Note

Die Modellreihe Lombardo zeichnet sich durch horizontale oder vertikale Oberflächenfräsungen aus. Sie erzeugen eine klare, schlichte Linienführung und geben der weiß lackierten Oberfläche eine besonders ausdrucksstarke Note.





**Lombardo 2810-5 LÖ 20**



**Lombardo 2810-8 LÖ 62**



**Lombardo 2800-1 LÖ 20,  
stumpf**



**Lombardo 2810-3 LÖ 20,  
stumpf**



**Lombardo 2800-4 LÖ 62,  
stumpf**

**!** Alle Modelle sind in Weiß lackiert WL10 (nach RAL 9010) wie auch in Brillantweiß WL16 (nach RAL 9016) erhältlich.

# LOMBARDO

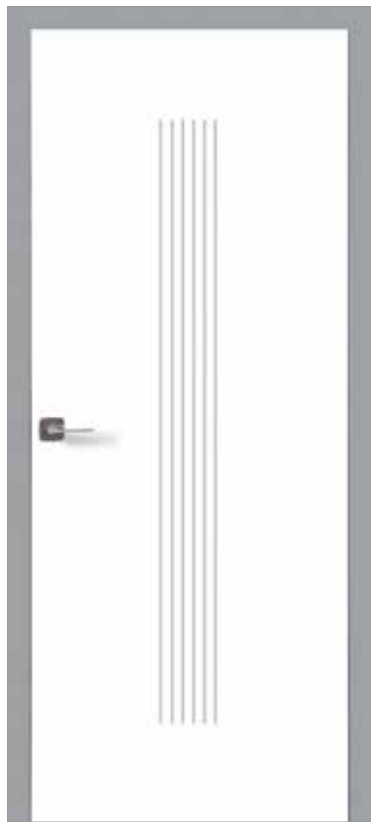

**Lombardo 2800-7, stumpf**  
Fräsungen und Zarge Flint Grey



**Lombardo 2810-3\*, stumpf**

## Farbig lackierte Fräsungen

So wird Ihre Lombardo-Tür zum dezenten Raumgestalter. Die farbig auslackierten Flächenfräsungen sind Ausdruck Ihres individuellen Wohnens und ziehen die Blicke an ohne dabei aufdringlich zu wirken. Mit einem Hauch von Farbe schaffen Sie die perfekte optische Verbindung zu Wand und Boden sowie zum Farbklima des gesamten Raums.

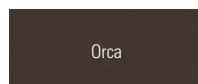
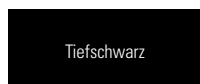
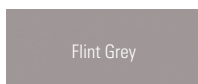

**Detail Lombardo:** Eingefräste Nut (Tiefe 2 mm)



\* Modelle sind auch mit verkürzten Flächenfräsungen erhältlich (30 mm zur Türblattkante).



Alle Modelle sind in Weiß lackiert WL10 (nach RAL 9010) wie auch in Brillantweiß WL16 (nach RAL 9016) erhältlich.



Lombardo 2810-5\*, stumpf



Lombardo 2810-2, stumpf



Lombardo 2810-8, stumpf



Lombardo 2800-1\*, stumpf



Lombardo 2800-4\*, stumpf



Lucera 1714 FW



Detail Lucera: Eingefräste Nut (Profiltiefe 1 mm)



# LUCERA

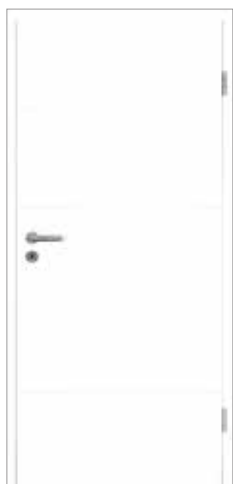

Lucera 1714 FW



Lucera 1714 FW LÖ 20

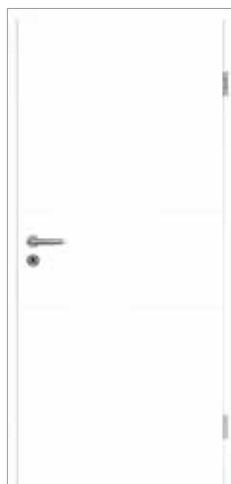

Lucera 1712 FW



Lucera 1712 FW LÖ 20

## Dezente Akzente

Lombardo oder Lucera? Die entscheidenden Unterschiede machen dabei die Tiefe der Fräsungen und die Türdicke aus. Lucera steht für einen dezenten Auftritt.





Satura 1605 LÖ 55



Detail Satura: Geprägte Deckplatte

# SATURA



Satura 1603



Satura 1605



Satura 1603 LÖ 10



Satura 1605 LÖ 50



Satura 1605 LÖ 51

## Schwungvolle Akzente

Satura überzeugt durch ihr elegantes, vielfältiges Design. Ob geschwungene Linien oder dekorative Quadrate, jedes Modell setzt gekonnt Akzente. Die weiße Oberfläche fügt sich nahtlos in jeden Wohnstil ein und verleiht Ihren Räumen eine besondere Atmosphäre der Ruhe und Klarheit.

# OPTIMA 30 WEISS



Optima LÖ 62, Weiß lackiert WL10 (nach RAL 9010), stumpf

Weniger ist mehr

Manchmal bedarf es nicht viel, um Räumen den perfekten Abschluss zu geben.

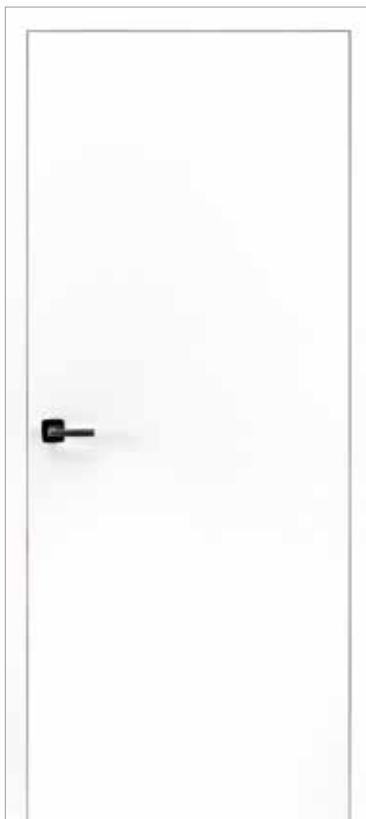

**Optima 30, stumpf**  
Brillantweiß WL16 (nach RAL 9016)

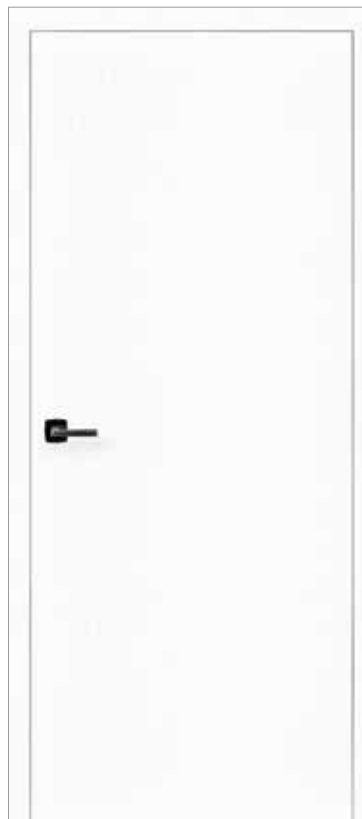

**Optima 30, stumpf**  
DuriTop Struktur StrukturWeiß  
Oberfläche mit haptischer Struktur



**Optima LÖ 14**  
Weiß lackiert WL10  
(nach RAL 9010)



**Optima LÖ 40**  
DuriTop Uni Weißlack  
(nach RAL 9010)



**Optima LÖ 62 (schlosseitig)**  
Brillantweiß WL16 (nach RAL 9016)  
Glasleiste: DuriTop Spezial Orca

# GANZGLASTÜREN TREND-DESIGN



Lombardo 29-35, Weißglas

Licht ist Lebensenergie und bestimmt in vielerlei Hinsicht den Rhythmus unseres Alltags. Das Einfangen der natürlichen Lichtverhältnisse spielt auch in der Architektur eine immer wichtigere Rolle und lässt es zu einem wesentlichen Gestaltungselement im Innenraum werden.

! Die Ganzglastüren sind im Designverbund auch als Trendtüren erhältlich.





**Satura 16-35**  
Weißglas



**Satura 16-33**  
Weißglas



**Lombardo 29-16**  
Weißglas



**Lombardo 29-17**  
Weißglas

**NEU!** Die Ganzglastüren Lombardo, Satura, Carisma und Motiv sind jetzt auch mit vollflächig satiniertes Schließseite erhältlich.

**!** Alle Ganzglastüren Modelle bestehen aus ESG Glas (Einscheiben-Sicherheits-Glas).

# GANZGLASTÜREN TREND-DESIGN



**Carisma 30-1**  
Weißglas



**Carisma 30-2**  
Weißglas

## Designverbund



Carisma 3002-Q Weiß lackiert WL16 (nach RAL 9016)

Die Ganzglastüren Carisma sind im Designverbund auch als Trendtüren in 3D Optik erhältlich. (siehe Seite 16)





Carisma 30-2, Weißglas

Die Ganzglastüren Carisma setzen sich mit neuen Akzenten in Szene und prägen den Raum durch charaktervolles Design.

**NEU!** Die Ganzglastüren Lombardo, Satura, Carisma und Motiv sind jetzt auch mit vollflächig satiniertes Schließseite erhältlich.

**!** Alle Ganzglastüren Modelle bestehen aus ESG Glas (Einscheiben-Sicherheits-Glas).

# GANZGLASTÜREN BASIC 2



**Basic 2**  
Klarglas



**Basic 2, 4 Streifen**  
Satinato, Streifen klar



**Basic 2**  
Satinato



**Basic 2**  
Mastercarré



Alle Ganzglastüren Modelle bestehen aus ESG Glas  
(Einscheiben-Sicherheits-Glas).





Basic 2 Mastercarré

Klassik trifft auf Moderne und verbindet sich zu einem hochaktuellen Türdesign. Ob klar, satiniert oder mit Siebdruck: Basic 2 ist Glas pur – und das in seiner schönsten Form.



# GANZGLASTÜREN BASIC



**Basic 29-1**  
Satinato mit Rille



**Basic 29-3**  
Satinato mit Rille



**Basic 29-4**  
Satinato/Klarglas/Rille



**Basic 29-5**  
Satinato mit Rille



**Basic 39-1**  
Satinato mit Rille

Lassen Sie sich von den Reflexionen und wechselhaften Farbspielen begeistern! Ganzglastüren können kunstvolle Motive tragen, edle Schriffe erhalten oder mattiert auftreten. Sie schaffen Verbindungen und sorgen dennoch auf elegante Art und Weise für eine räumliche Trennung.



Basic 49-2 Satinato/Klarglas



**Basic 39-2**  
Satinato mit Rille



**Basic 49-1**  
Satinato/Klarglas



**Basic 49-3**  
Satinato/Klarglas



**Basic 59-1**  
Klarglas/Satinato/Siebdruck



**Basic 59-2**  
Klarglas/Satinato/Siebdruck

# GANZGLASTÜREN MOTIV



**Individualisierung** Beispielmotiv

Ihr Lieblingsbild als Lasergravur! Ob ein Familienfoto, Ihr eigener Text oder individuelle Designvorstellungen, alles ist möglich und kann entsprechend in Größe und Anordnung auf Ihre Glastür gelasert werden.

**NEU!** Die Ganzglastüren Lombardo, Satura, Carisma und Motiv sind jetzt auch mit vollflächig satiniertes Schließseite erhältlich.

**!** Dank innovativer Lasertechnik können besonders feine und haptisch reizvolle Texturen auf Glas graviert werden. Die Oberflächen sind dauerhaft beständig und gut zu reinigen. Realisierung und Preis auf Anfrage.



**Lasertechnik**  
Beispiel individuelle Beschriftung



**Lasertechnik**  
Beispiel Arztpraxis



**Lasertechnik**  
Beispiel individuelles Bild



**Lasertechnik**  
Beispiel Wellness



**Lasertechnik**  
Beispiel individuelles Bild





Holzglastür 2600, mit geradem Fries, Glas Visa Klar

# HOLZGLASTÜREN



**2600**  
mit geradem Fries  
Klarglas



**2600**  
mit geradem Fries  
Dekorglas Weimar



**2600**  
mit geradem Fries  
Glas Dreiecke einreihig



**2600**  
mit geradem Fries  
Glas Quadrate beidseitig



**2600**  
mit geradem Fries  
Glas Mastercarré weiß

Indem der Fries ausschließlich auf der Schlosseite liegt, nimmt sich das Holz aufs Minimum zurück und rückt das elegante Glas in den Vordergrund. Das verleiht den Holzglastüren 2600 und 2601 die einzigartige Design-Nuance.



**2600**  
mit geradem Fries  
Glas Visa Klar



**2601\***  
mit gebogenem Fries  
Glas Dreiecke einreihig



**2601\***  
mit gebogenem Fries  
Klarglas

! Weitere Verglasungen: Parsol grau, Silvit weiß, Chinchilla weiß und Satinato.

! \*Modelle 2601 nicht in der Glasart Satinato erhältlich.

# GLASRAHMENTÜREN



2501 mit dreiseitigem Fries, Glas Mastercarrè weiß

Wenn Holz sich zum Begleiter reduziert und dem Glas den Vortritt lässt, entstehen Türen von starker Aussagekraft und großzügiger Gestaltung. Die Vielfalt an Designgläsern und die optionalen Querfriese vereinen sich zu anspruchsvollen Türbekenntnissen.



Alle Glasrahmentüren auch mit Rundprofil erhältlich!



Alle Glasrahmentüren Modelle bestehen aus ESG Glas (Einscheiben-Sicherheits-Glas).



**2501**  
mit dreiseitigem Fries  
Klarglas



**2501**  
mit dreiseitigem Fries  
Glas Dekor Weimar



**2500**  
mit Fries längs  
Glas Dreiecke einreihig



**2500**  
mit Fries längs  
Glas Rillenschliff



**2500**  
mit Fries längs  
Glas Visa klar







EIN HAUCH VON  
**GLAMOUR**

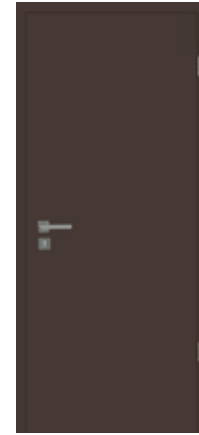

**EXTRAVAGANT** POM-  
PÖS AUSSERGEWÖHN-  
LICH AUFGESCHLOSSEN  
INDIVIDUELL ZART EDEL  
SELBSTBEWUSST ELE-  
GANT **AUSGEFALLEN**  
MONDÄN AUSDRUCKS-  
STARK DOMINANT OPU-  
LENT ÜPPIG IDEENREICH  
**STILSICHER** PHANTA-  
SIEVOLL SINNLICH IM-  
PULSIV MODISCH VER-  
WÖHNT KOMFORTABEL  
ORIGINELL KUNSTVOLL  
**LEIDENSCHAFTLICH**  
PRÄGNANT MUTIG FEIN  
EHRGEIZIG EIGENWILLIG  
KREATIV VERTRÄUMT LU-  
XURIÖS GLAMOURÖS  
**ANMUTIG** UNVERKENN-  
BAR HINGEBUNGSVOLL

# TICINO 2410



## Individueller Blickfang

Sie suchen das Extravagante. Anspruchsvolles, anmutendes Design soll sich mit perfekter Funktionalität verbinden. Und Sie lieben Holz. Dann sind die Ticino 2410 Modelle eine gute Wahl. Die individuellen Merkmale der Streifer-Furniere oder die Kombination mit dezenten Furnier-Adern erzeugen den perfekten Blickfang.



**Ticino 2410**  
Furnier Eiche, Streifer



**Ticino 2410, stumpf**  
Furnier Nussbaum amerik. mit Splint



**Ticino 2410**  
Furnier Nussbaum amerik., Streifer



**Ticino 2410 LÖ 62**  
Furnier Eiche, Streifer



**Ticino 2410 LÖ 40, stumpf**  
Furnier Esche, Streifer

! Alle Modelle sind stumpf einschlagend oder gefälzt erhältlich.





Ticino 2411, Furnier Braunkernbuche

# TICINO 2411 | 2420 | 2430



**Ticino 2411**  
Furnier Eiche europ. astig  
Quer: Streifer  
Längs: Blume



**Ticino 2411**  
Furnier Eiche europ.  
Quer: Streifer  
Längs: Streifer



**Ticino 2411**  
Furnier Nussbaum amerik.  
Quer: Streifer  
Längs: Blume



**Ticino 2420**  
Furnier Esche  
Quer: Streifer  
Längs: Streifer



**Ticino 2420**  
Furnier Buche  
Quer: Streifer  
Längs: Streifer

## Unverwechselbarer Charakter

Ausdrucksstark oder zurückhaltend, voller Spannung und ruhig zugleich. Hier begegnen sich in jeder Tür Furniere in längs- und querlaufender Richtung sowie die individuellen Merkmale des Holzes. Die gekonnte Auswahl und Kombination der Furniere sind der Schlüssel für den unverwechselbaren Charakter jeder einzelnen Tür.

**!** Alle Modelle sind stumpf einschlagend oder gefälzt erhältlich.



**Ticino 2411 LÖ 62**  
Furnier Eiche europ.  
Längs: Streifer  
Quer: Streifer



**Ticino 2411 LÖ 62**  
Furnier Nussbaum amerik.  
Längs: Streifer  
Quer: Streifer



**Ticino 2430**  
Furnier Eiche  
Längs: Blume  
Quer: Streifer



**Ticino 2430**  
Furnier Nussbaum amerik.  
Längs: Blume  
Quer: Streifer

# OPTIMA 30 DURITOP



**Optima 30**  
DuriTop Struktur Sandeiche\*  
Zarge DuriTop Uni Grau



**Optima 30**  
DuriTop Struktur Steineiche\*  
Zarge DuriTop Uni Grau



**Optima 30**  
DuriTop Spezial Flint Grey



**Optima 30**  
DuriTop Spezial Orca



\*Sandeiche und Steineiche sind  
„Oberflächen mit fühlbarer Struktur“.



Optima 30, stumpf, DuriTop Spezial Concrete

## Neue Farben, Maserungen und Strukturen

Neue Sichtweisen sind etwas Herausragendes. Vor allem, wenn sie zu solch schönen Ergebnissen führen. Gönnen Sie sich einen Augenblick und schauen Sie genauer hin – bevor Sie hindurch gehen!

! Alle Modelle sind stumpf einschlagend oder gefälzt erhältlich.

# OPTIMA 30 DURITOP



## Wie von der Natur geschaffen

Die DuriTop Oberflächen Repro und Struktur verbinden die lebhafte Optik natürlichen Holzes mit den bewährten Vorteilen einer Reprooberfläche und beweisen eindrucksvoll wie kraftvoll und dynamisch Türen wirken können.

! Alle Modelle sind stumpf einschlagend oder gefälzt erhältlich.



**Optima 30**  
DuriTop Struktur Eiche Barrique\*



**Optima 30, stumpf**  
DuriTop Struktur Raucheiche\*



**Optima 30**  
DuriTop Struktur Eiche Crema Rustikal\*



**Optima LÖ 23**  
DuriTop Repro Eiche Crema



**Optima LÖ 62**  
DuriTop Repro Kirschbaum Caffè



\*Eiche Barrique, Raucheiche und Eiche Crema Rustikal sind „Oberflächen mit fühlbarer Struktur“.





IN DER NATUR  
ZU HAUSE







HARMONISCH RUSTIKAL  
**ROMANTISCH** LEBHAFT  
CHARAKTERSTARK AUS-  
GEGLICHEN UNGEZWUN-  
GEN **BODENSTÄNDIG**  
URSPRÜNGLICH SOLI-  
DE ENTSPANNT UNVER-  
FÄLSCHT AUTHENTISCH  
**CHARMANT** HEIMISCH  
LIEBEVOLL UNVERZICHT-  
BAR BEHAGLICH EINZIG-  
ARTIG **UNBESTECH-  
LICH** NATURBELASSEN  
FAMILIÄR CHARAKTER-  
VOLL **URIG** LÄNDLICH  
UNKOMPLIZIERT FRIED-  
LICH HERZLICH WARM  
**GEMÜTLICH** VERTRAU-  
ENSVOLL **NATÜRLICH**  
IDYLLISCH EINFÜHLSAM  
SANFT GEWISSENHAFT



Optima 30, Living, Furnier Braunkernbuche



## OPTIMA 30 FURNIER LIVING



**Optima LÖ 40, Living**  
Furnier Braunkernesche



**Optima 30, Living**  
Furnier Ahorn kanad.



**Optima 30, Living**  
Furnier Braunkernbuche



**Optima 30, Living**  
Furnier Eiche europ. astig



**Optima 30, Living**  
Furnier Braunkernesche

### Natur in ihrer schönsten Form

Die Türen unserer Living-Collection bestehen durch ihre kraftvollen, lebhaften Oberflächen, ihre Zeichnungen sind Zeugnis natürlichen Lebens. Ob in quer- oder längslaufender Optik, genießen Sie die Natur in ihrer schönsten Vollendung! Jede Tür hat ihr ganz eigenes, unverwechselbares Gesicht. Ob mit quer- oder längslaufendem Furnierbild, Living ist Natur pur und das in ihrer schönsten Form!

! Alle Modelle sind stumpf einschlagend  
oder gefälzt erhältlich.



Optima 30, Living, Furnier Braunkernesche



**Optima 30, Living**  
Furnier Esche



**Optima LÖ 14, Living**  
Furnier Braunkernbuche

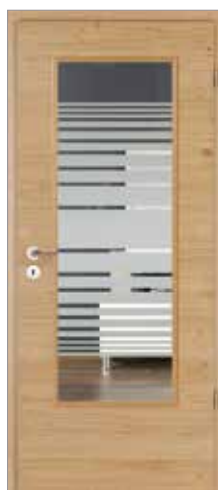

**Optima LÖ 23, Living**  
Furnier Eiche europ. astig



**Optima LÖ 62, Living**  
Furnier Eiche



# OPTIMA 30 FURNIER CLASSIC



## Klassische Schönheit

Furnier Classic Modelle vereinen zeitloses Design mit natürlichem Charme. Schlicht und zurückhaltend passen sie sich jedem Einrichtungsstil gekonnt an und verleihen Ihren Räumen eine ruhige, warme Note.



**Optima LÖ 23, Classic**  
Furnier Ahorn kanad.



**Optima 30, Classic**  
Furnier Eiche



**Optima 30, Classic**  
Furnier Eiche spez. hell



**Optima 30, Classic**  
Furnier Buche



**Optima LÖ 62, Classic**  
Furnier Buche

! Alle Modelle sind stumpf einschlagend oder gefälzt erhältlich.

# SCALEA



**Scalea 2501**  
Fichte lackiert



**Scalea 2504 LA**  
Kiefer lackiert

## Naturverbunden

Der ganze Charme der Natur. Die Entscheidung für eine Massivholztür Scalea ist eine Entscheidung für natürliches, modernes Wohnen und wohlige Ambiente. Die individuellen Wuchsmerkmale und Maserungen stehen für Lebendigkeit, Kraft und Energie und machen jede unserer Massivholztüren zu einem Unikat!





Scalea 2504 Kiefer lackiert



**Scalea 2501**  
Fichte lackiert



**Scalea 2504**  
Kiefer lackiert



**Scalea 2504**  
Fichte lackiert



**Scalea 2501**  
Kiefer lackiert



**Scalea 2501 LA**  
Kiefer lackiert



Die Scalea Modellreihe ist auch in Weiß lackiert erhältlich (siehe Seite 76-77).

# LANDHAUSTÜREN



## Massive Kraft

In Massivholztüren ballt sich die Kraft gewaltiger Bäume, das Knistern natürlicher Urwüchsigkeit ist spürbar. Die Maserung und Astigkeit verbinden sich zum einzigartigen Mix aus Wärme und Gemütlichkeit. Gefräste Profile betonen die Optik zusätzlich und eingelegte Kassetten sorgen für die hohe Stabilität.



**2F**  
Fichte lackiert



**2FB**  
Fichte lackiert



**3F**  
Kiefer lackiert



**4F**  
Kiefer lackiert



**4F-L**  
Kiefer lackiert



Alle Modelle sind in den Oberflächen Kiefer unbehandelt, Fichte unbehandelt, Kiefer lackiert und Fichte lackiert erhältlich.





# LANDHAUSTÜREN



**2FB LA-10G**  
Fichte lackiert



**2FB LA-1G**  
Fichte lackiert



**2F LA-1G**  
Fichte lackiert



**2F LA-6G**  
Fichte lackiert



**2FB LA-6G**  
Fichte lackiert



Alle Modelle sind in den Oberflächen Kiefer unbehandelt, Kiefer lackiert, Fichte unbehandelt und Fichte lackiert erhältlich.



**2F LA-9FG**  
Fichte lackiert



**3F 1/3 LA-1G**  
Fichte lackiert



**3F 1/3 LA-4G**  
Fichte lackiert



**2FG LA-1G**  
Fichte lackiert



**2F LA-10G**  
Fichte lackiert



**4F LA-6G**  
Kiefer lackiert



**4F LA-9FG**  
Kiefer lackiert



**2F LA-10G, 2-flg.**  
Kiefer lackiert



**4F LA-2G**  
Kiefer lackiert

ELEGANZ TRIFFT  
**KLASSIK**









**KLASSISCH** TRADITIONELL LOYAL VERSPIELT  
HARMONISCH AUSGEWOGEN NOSTALGISCH  
**ELEGANT** KONVENTIONELL ETABLIERT **BE-**  
**STÄNDIG** UNVERGÄNGLICH NOBEL EXQUISIT  
KULTIVIERT VORNEHM  
**GESCHMACKVOLL** ANMUTIG GRAZIL BEHARR-  
LICH ZUVERSICHTLICH KOSTBAR EDEL SCHICK  
**WELTLÄUFIG** ERFAHREN ZEITLOS INTELLEK-  
TUELL **STILVOLL** GEBILDET ZUVERLÄSSIG  
**ANSPRUCHSVOLL** ERLESEN UNVERKENNBAR  
WÄHLERISCH PRINZIPIENTREU ANSTÄNDIG





Altera 8904 LA, stumpf



Detail Altera, Designfuge

# ALTERA

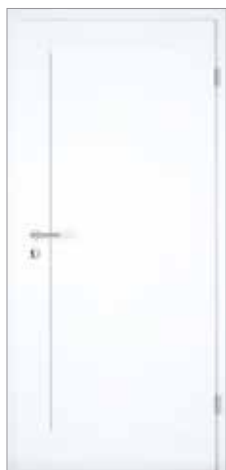

Altera 8901



Altera 8901 LA

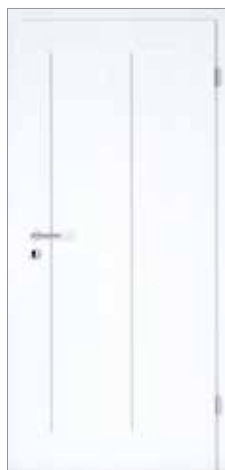

Altera 8902 S



Altera 8902 S LA



Altera 8902

## Anspruchsvolles Erlebnis

Altera setzt hohe Ansprüche an Optik und Qualität. Klare Konturen und Linienführung durch symmetrisch angeordnete Kassetten machen diese Tür zu einem konsequenten Erlebnis.

! Alle Modelle sind stumpf einschlagend oder gefälzt erhältlich.



**Altera 8902 LA**

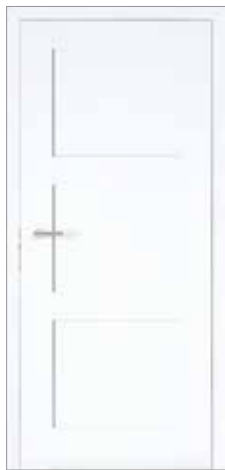

**Altera 8903, stumpf**



**Altera 8903 LA, stumpf**



**Altera 8904\***



\*Alle massiven Stiltüren können auf Anfrage und gegen Aufpreis auch in verschiedenen RAL-Farben lackiert werden (Mindestmenge erforderlich).



Scalea 2503



# SCALEA



Scalea 2501\*



Scalea 2501 LA



Scalea 2502 S\*



Scalea 2502 S LA



Scalea 2503

## Bewusster Verzicht

In der Schlichtheit liegt die besondere Ästhetik der Füllungstür Scalea. Bewusster Verzicht schafft hier eine starke Identität und präsentiert sich in einem puristischen Design.



\*Bei den Modellen Scalea 2501 und Scalea 2502 S können die Füllungen wahlweise mit Schultafellack oder mit einer Spiegeloberfläche veredelt werden.



**Scalea 2503 LA**



**Scalea 2504**



**Scalea 2504 LA**

# STIBA PLUS



**Stiba Plus 2F\***



**Stiba Plus 2FB\***



**Stiba Plus 3F**



**Stiba Plus 4F\***



\*Auch als Wohnungsabschluss- und Schallschutztür erhältlich!



Stiba Plus 4FS

## Weiß mit Charakter

Weiß lackierte Türen sind immer und überall passend. Die vielfältigen Varianten der Stiba Plus Modellreihe geben jedem Wohnstil einen ganz besonderen Charakter. Die massive Einlage sorgt für eine stabile, geschlossene und homogene Tür mit wertiger Oberfläche.

! Die Stiba Plus Modelle sind eckig und mit Rundprofil erhältlich.





Detail Stiba Plus, Profil und Sprossenrahmen



Stiba Plus 4F LA-2G

# STIBA PLUS



Stiba Plus 1F LA-12G



Stiba Plus 1F LA-1G



Stiba Plus 2FB LA-6G



Stiba Plus 3F LA-9FG



Stiba Plus 4F LA-9FG

## Eine Frage des Stils

Erst recht, wenn eine Stiltür durch die Lichtöffnung eine völlig neue Wirkung erzielt. Und die Wahl des passenden Glases aus unserem großen Sortiment macht aus der Stiba Plus eine Tür von besonderem Stil.



**Stiba Plus 3F LA-6G**



**Stiba Plus 4FS LA-3G**



**Stiba Plus 1FB LA-12G**



**Stiba Plus 2FB LA-1G**



**Stiba Plus 3F LA-1G**



**Stiba Plus 4F LA-2FG**



**Stiba Plus 4F LA-6G**



**Stiba Plus 4F LA-1G**



**Stiba Plus 4F LA-2G**



Die Stiba Plus Modelle sind eckig und mit Rundprofil erhältlich.

# STILTÜREN MASSIV



**Kathrin**



**Laura**

## Aus Liebe zum Handwerk

Türen, die der guten alten Handwerkertradition folgen. Die vielen unterschiedlichen Füllungsoptiken und Sprossenrahmen verraten die Liebe zum Detail. Die massiven Konstruktionen und soliden Füllungen sichern die hohe Stabilität. Rundum gelungen!



Alle Modelle sind stumpf einschlagend oder gefälzt erhältlich.



Astrid, stumpf



Sarah, stumpf



Kirsten, stumpf



Britt



Anne



Astrid\*



\*Alle massiven Stiltüren können auf Anfrage und gegen Aufpreis auch in verschiedenen RAL-Farben lackiert werden (Mindestmenge erforderlich).

# STILTÜREN MASSIV



Laura LA-1G



Laura LA-3G



Laura LA-10G



Anne LA-1G



Kathrin LA-1G\*



\*Alle massiven Stiltüren können auf Anfrage und gegen Aufpreis auch in verschiedenen RAL-Farben lackiert werden (Mindestmenge erforderlich).



**Kirsten LA-1G**



**Kirsten LA-6G**



**Kirsten 1/3 LA-1G**



**Kirsten 1/3 LA-4G**



**Kirsten LA-9FG**



**Britt LA-9FG**



**Britt LA-2G**



**Britt LA-10FG**



**Britt LA-6G**



**Astrid LA-2G**



# OPUS

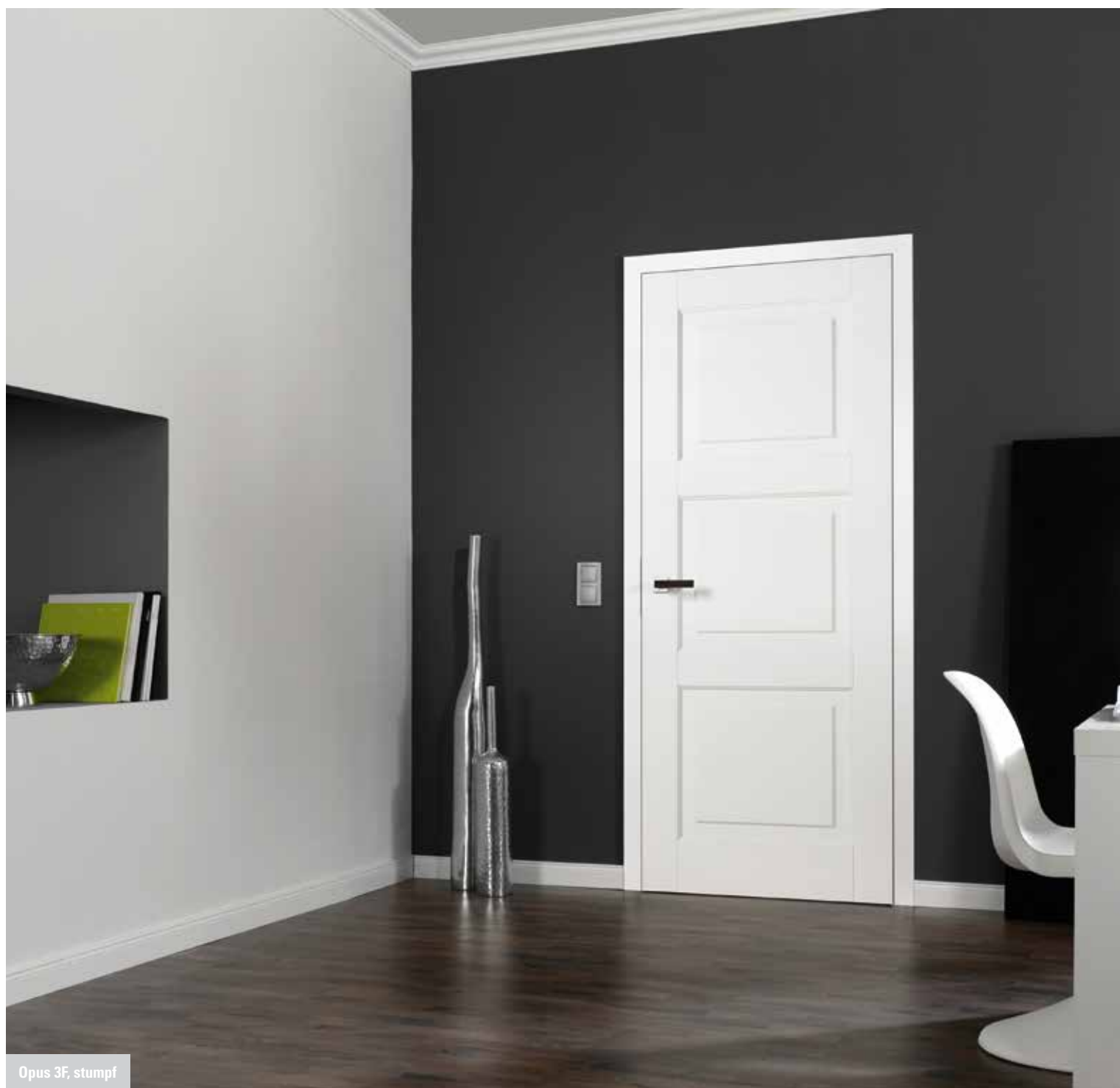

Opus 3F, stumpf

## Solidität mit Profil

Ein starker Auftritt: Massive Konstruktionen mit soliden Füllungen versprechen gleichermaßen eine hohe Qualität, die sich auch in der wertigen Mehrschichtlackierung wiederfindet. Das dreistufige Profil der Opus Tür sorgt zugleich für eine effektvolle Tiefenwirkung.



Alle Modelle sind stumpf einschlagend  
oder gefälzt erhältlich.



**Opus 1F LA**



**Opus 1F\***



**Opus 3F LA, stumpf**



**Opus 3F, stumpf**



\*Alle massiven Stiltüren können auf Anfrage und gegen Aufpreis auch in verschiedenen RAL-Farben lackiert werden (Mindestmenge erforderlich).

# BLANKENESE



## Nordisch stilvoll

Blankenese verbindet hanseatische Zurückhaltung mit stilvoller Eleganz. Die aufgesetzten zweistufigen Leisten erzeugen ein klassisches, zeitloses Profil und sorgen für die vornehme Optik.



**Blankenese 1F**  
mit verdeckt liegendem Türband TECTUS TE380



**Blankenese 2F**  
mit verdeckt liegendem Türband TECTUS TE380



**Blankenese 3F**



**Blankenese 3FG**



**Blankenese 4FS**

# SCHIEBETÜR SYSTEME







# LIBERTY



Schiebetürsystem Liberty v.d.W., Edelstahl-Optik, Ausführung Ganzglastür



Ausführung Holztür



Ausführung Ganzglastür mit Distanzprofil

## Edelstahl-Optik

Ein neues Gefühl von Freiheit! Liberty ist ein flexibles Schiebetürsystem. Welche Tür? Welcher Griff? Egal wie Sie sich entscheiden, Liberty verspricht dabei immer eine einheitliche Optik.



Auch als Schallschutz-Schiebetür (Silence) erhältlich.

# SILENCE



Schiebetürsystem Silence v.d.W. Optima 30, Weiß lackiert WL10 (nach RAL 9010)



Detail Schiebetürbeschlag Silence v.d.W. mit Zarge



Detail Schiebetürbeschlag Silence v.d.W. ohne Zarge

## Leiser Komfort

Der Schiebetürbeschlag Silence, der für Schiebetüren vor der Wand laufend geeignet ist, reduziert nicht nur Zugluft, Rauch und Geruch, sondern beugt auch Lärmeinflüssen vor. In Kombination mit einer Schallschutztür Typ42 SK II kann die neue Schiebetürlösung sogar einen Schalldämmwert von bis zu  $R_{w,R} = 32$  dB erzielen.

# EDELSTAHL



Schiebetürsystem Edelstahl v.d.W., Venetia 2910-3, Weiß lackiert WL10 (nach RAL 9010)



Detail Schiebetürsystem Edelstahl v.d.W

## Edles Design

Schiebetüren schenken zusätzlichen Spielraum und mehr Bewegungsfreiheit. Attraktive Oberflächen, schimmernder Edelstahl und höchster Komfort vereinen sich zu bestechenden Türen, die Wohnbereiche auf edle Weise öffnen und trennen.

# ROTELLA



Schiebetürsystem Rotella „Puristo G“ v.d.W., Ganzglastür Basic 2, Satinato



Detail Schiebetürsystem Rotella „Puristo G“



Detail Schiebetürsystem Rotella „Rondo G“

## Offene Leichtigkeit

Offene Schiebetürsysteme verleihen der Tür mehr Leichtigkeit und werden zu einem eleganten Blickfang im Raum.

# INFINITY



Schiebetürsystem Infinity v.d.W., Venetia 2910-3, Weiß lackiert WL10 (nach RAL 9010)



Schiebetürsystem Infinity v.d.W., Basic 29-3, Satinato mit Rille



Detail Schiebetürsystem Infinity

## Aluminium-Optik

Infinity ist das elegante, platzsparende Schiebetürsystem. Das Öffnen und Schließen der Schiebetür ist durch die selbstreinigende Laufschiene und den Einsatz von Präzisionskugellagern kaum vernehmbar. Ein Plus an Komfort wird durch das sanfte, selbsttätige Abstoppen der Tür geboten (Soft-Dämpfung).

# CLASSIC



Schiebetürsystem Classic v.d.W., Optima 30, DuriTop Struktur Raucheiche



Schiebetürsystem Classic i.d.W.\*, Optima 30, DuriTop Struktur Raucheiche



Schiebetürkasten Brillantweiß WL16 (nach RAL 9016)

## Einheitlicher Look

Das Schiebetürsystem Classic zeichnet sich durch seinen einheitlichen Look des Elements aus. Es wird komplett aus Holz hergestellt und verleiht dem Raum so einen natürlichen Charme.



\*Das Schiebetürsystem Classic i.d.W. ist auch für Ganzglastüren möglich.



# SCHIEBETÜRSYSTEME

## Liberty

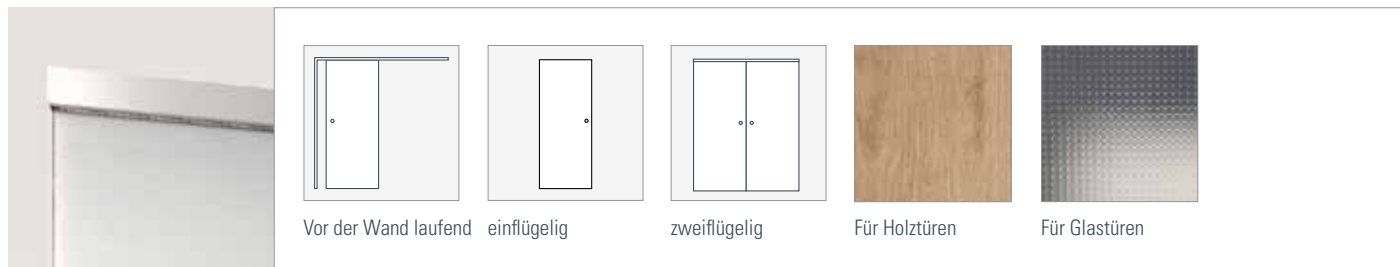

Optional mit Selbsteinzug inkl. Dämpfung erhältlich.  
Oberfläche: Edelstahl-Optik

## Silence

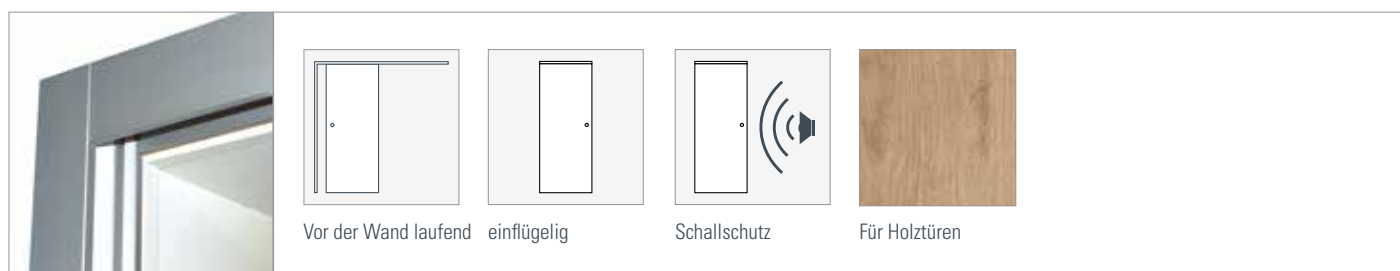

Oberfläche: Edelstahl-Optik  
Optional mit Selbsteinzug inkl. Dämpfung erhältlich.

## Edelstahl

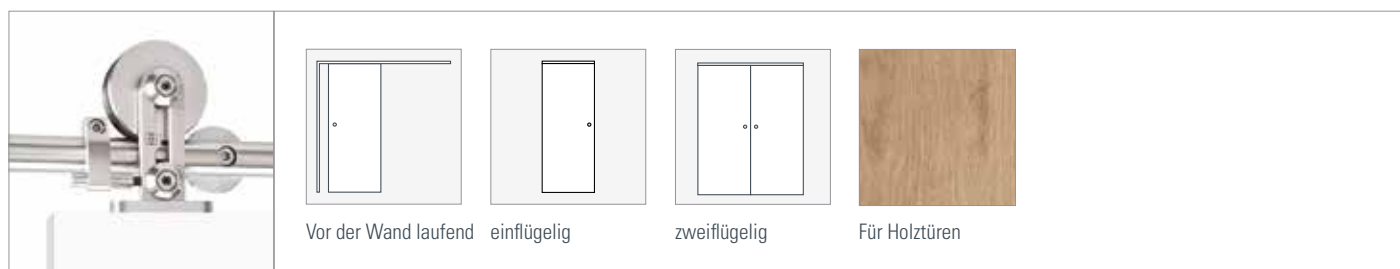

Oberfläche: Edelstahl geschliffen

## Rotella „Rondo G“ | „Puristo G“

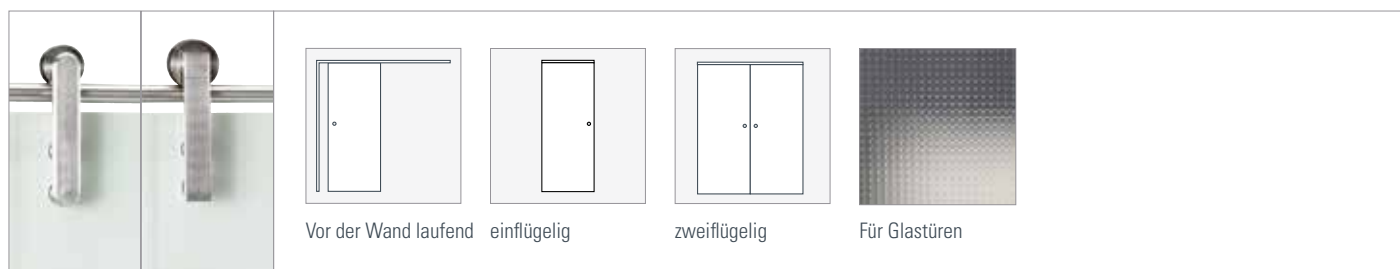

Oberfläche: Edelstahl

## Infinity

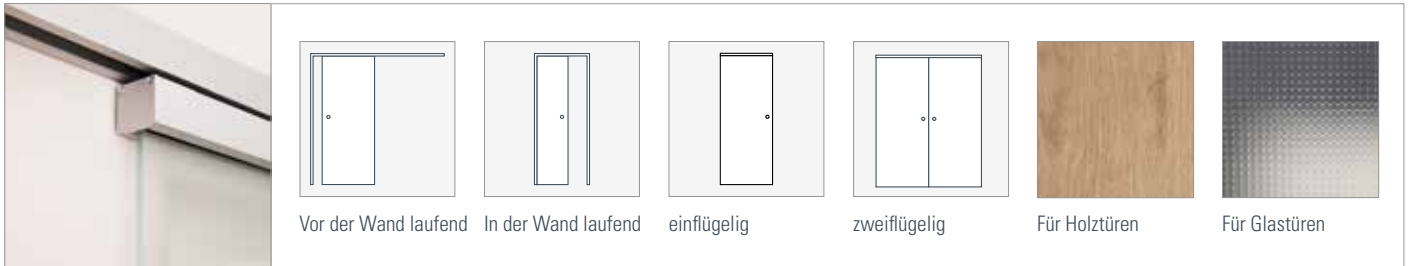

Oberfläche: Aluminium EV1 eloxiert (silberfarben), optional mit Selbsteinzug inkl. Dämpfung erhältlich.

## Classic

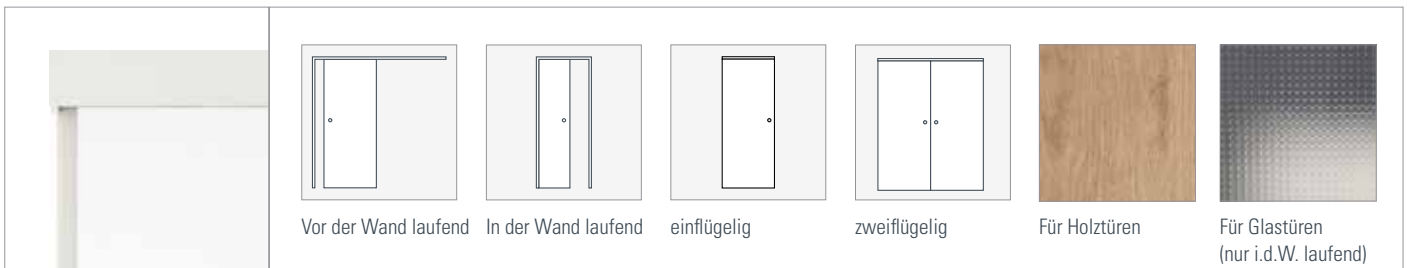



# RUND UM DIE TÜR

# OBERFLÄCHEN ECHTHOLZ

## Furnier



Ahorn kanad.



Braukernesche



Eiche



Eiche europ. astig



Eiche spez. hell



Braukernbuche



Nussbaum amerik.



Buche



Mahagoni



Esche

Holz steckt voller Charakter und Leben. Individuelle Farben, Maserungen und Strukturen machen jede Oberfläche zu einem einzigartigen Zeugnis der Natur und zu einem unverzichtbaren Gestaltungselement.

## Massivholz



Fichte lackiert



Fichte unbehandelt



Kiefer lackiert



Kiefer unbehandelt

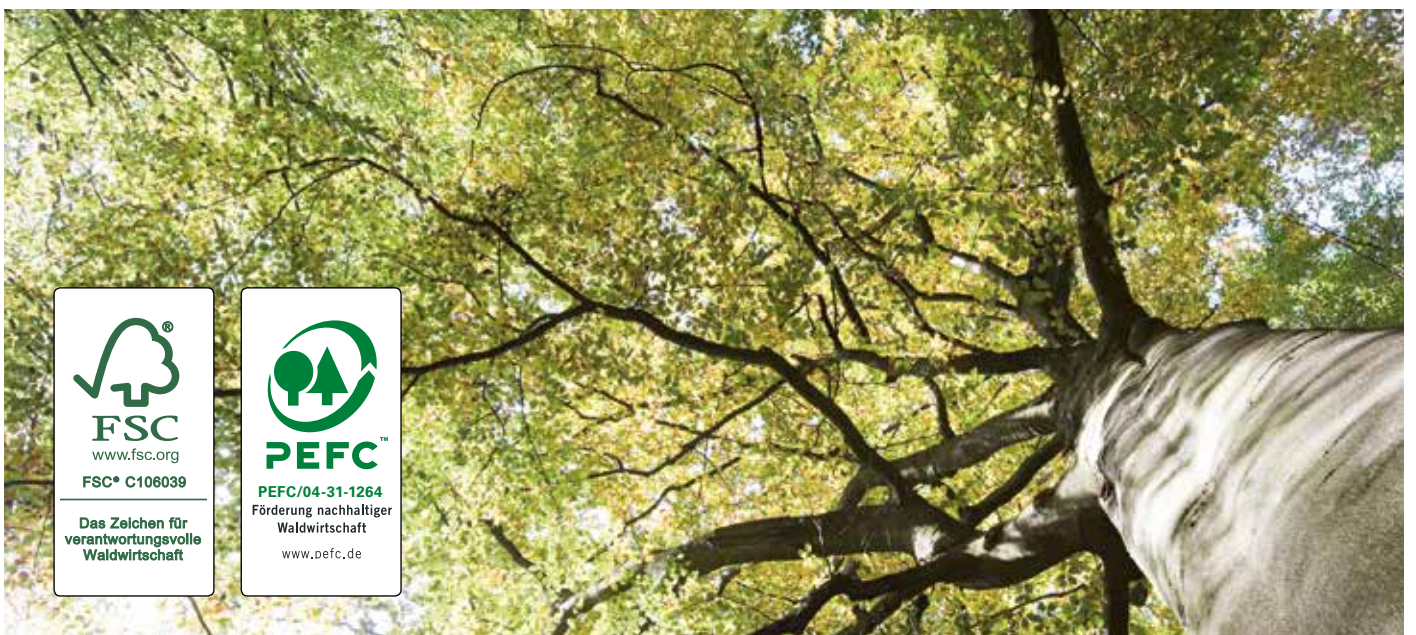

Wir kaufen Holz und Holzwerkstoffe aus nachhaltiger, zertifizierter Waldbewirtschaftung und arbeiten mit europäischen Lieferanten zusammen, die unser Bekenntnis für nachhaltige Praktiken teilen.



# OBERFLÄCHEN DURITOP

DuriTop-Collection

## Struktur



Eiche Barrique\*



Sandeiche\*



Steineiche\*



Eiche Crema Rustikal\*



Raucheiche\*

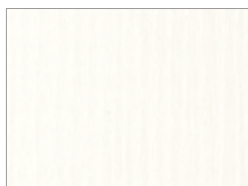

StrukturWeiß\*



## Repro



Nova Ahorn



Kirschbaum Caffè

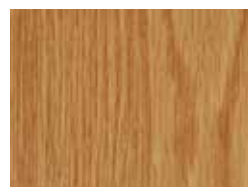

Eiche hell



Eiche Crema



Rotbuche hell\*\*

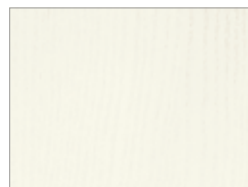

Samtesche weiß



**DuriTop** ist ein Laminat, das aus dem kontinuierlichen Verpressen mehrerer Lagen Papier mit härtendem Melamin-Kunstharz entsteht. DuriTop Oberflächen sind äußerst widerstandsfähig sowie kratz-, abrieb- und stoßfest. Aufgrund ihrer Oberflächendichte sind sie pflegeleicht und lösungsmittelbeständig, so dass sich Verschmutzungen und Kleberreste problemlos beseitigen lassen.



\*Oberflächen neu erleben: Die DuriTop Struktur Oberflächen haben eine haptische Struktur.



Die abgebildeten Oberflächen können durch Fotografie und Druck vom Original abweichen.

## Spezial



Concrete



Flint Grey

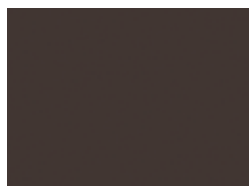

Orca



## Uni

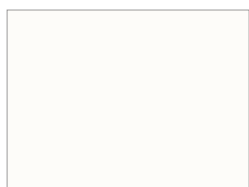

Weißlack

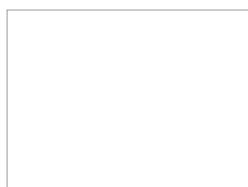

UltraWeiß

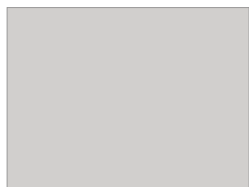

Grau

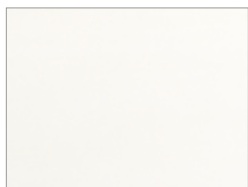

Weiß\*\*



**DuriPort** ist eine bedruckte Dekorfolie, die direkt auf das Türblatt gepresst und mit duroplastischen Harzen imprägniert wird. Sie ist pflegeleicht und beständig gegen Reinigungsmittel und stellt eine preiswerte Alternative zu Laminatoberflächen dar.



\*\*Repro Rotbuche hell und Uni Weiß sind neben DuriTop auch in DuriPort erhältlich.

# OBERFLÄCHEN HPL

Urban-Collection – für höchste Ansprüche

## Uni Farben



Sugar (JWU-W03)

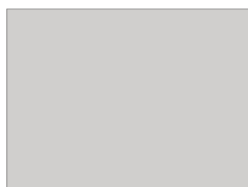

Steam (JWU-G03)

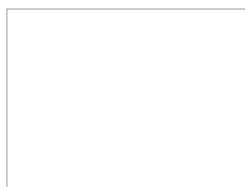

Frost (JWU-W01)

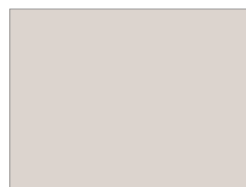

Smoke (JWU-G02)

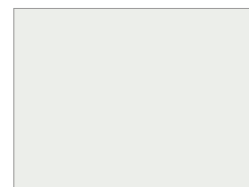

Dust (JWU-G01)

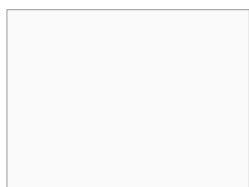

Cloud (JWU-W02)

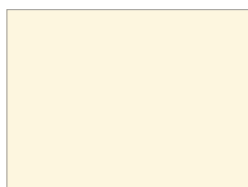

Almond (JWU-C04)

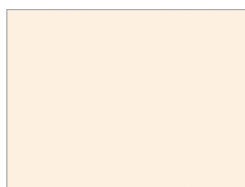

Champagne (JWU-W05)

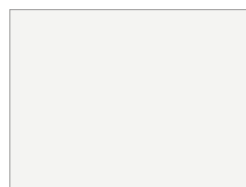

Swan (JWU-W04)

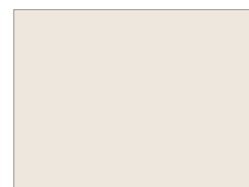

Cotton (JWU-W06)



Titan (JWU-G05)



Orca (JWU-C01)



Raven (JWU-C02)



Chilli (JWU-C03)



Dolphin (JWU-G04)

## Uni Trend



Zenith (JWU-C05)



Pistazie (JWU-C06)



Curry (JWU-C07)



Toffee (JWU-C08)



African Sun (JWU-C09)

## Holz-Repro



Cosmo Buche (JWU-R01)



Crest Maple (JWU-R02)



Acadia Cherry (JWU-R03)



Ulme Périgord (JWU-R04)



Walnut Grove (JWU-R05)



## HPL

HPL (High Pressure Laminate) ist ein Laminat, das aus dem Hochdruck-Verpressen mehrerer Lagen Papier mit härtendem Kunstharz entsteht. Der mehrlagige Aufbau und die Qualität der eingesetzten Materialien, machen HPL-Schichtstoffe äußerst widerstandsfähig gegenüber mechanischer, thermischer oder chemischer Beanspruchung.

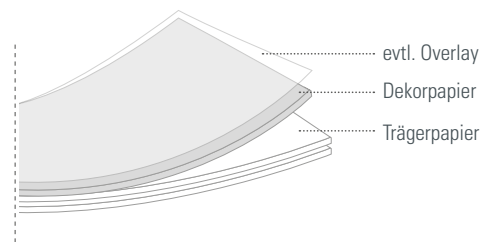

## HPL Matt

Schichtstoffe nun auch in matter Ausführung erhältlich. Auf der matt gehaltenen, edel wirkenden Oberfläche sind Fingerabdrücke nahezu nicht mehr sichtbar.

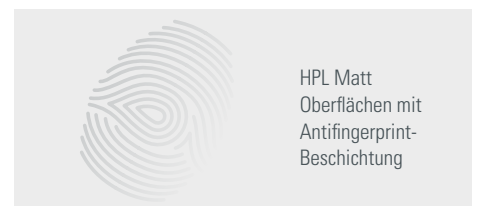

# GLÄSER



Klarglas



Facette in Klarglas



Satinato



Satinato Schliff



Reflo



Reflo Schliff



Mastercarré weiß



Chinchilla weiß



Gotik weiß



Silvit weiß \*\*\*



Siebdruck Beam

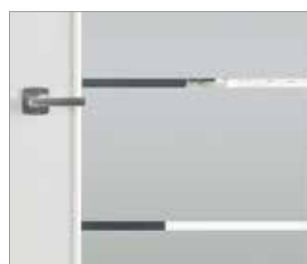

Siebdruck Lines 4



Visa klar \*\*



Dekorglas Weimar \*\*



Rillenschliff in Klarglas \*



Rillenschliff in Satinato \*



Parsol grau \*\*\*

! \* Nur bei Glasrahmen-Türen Typ 2500 und 2501 lieferbar.

\*\* Nur bei Glasrahmen-Türen Typ 2500 und 2501 und Holzglas-Türen Typ 2600 lieferbar.

\*\*\* Nur bei Glasrahmen-Türen Typ 2500 und 2501 und Holzglas-Türen Typ 2600 und 2601 lieferbar.



Optima LÖ 23, Brillantweiß WL16 (nach RAL 9016), Glas Siebdruck Beam



Über Kombinationsmöglichkeiten der Gläser mit verschiedenen Türmodellen berät Sie gern Ihr Fachberater. Die abgebildeten Gläser können durch Fotografie und Druck vom Original abweichen.



# ZARGEN



**Designzarge DZ-5**  
gerundet/gerundet



**Designzarge DZ-6**  
gerundet/gerundet

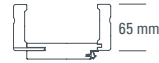

**Designzarge DZ-7**  
gerundet/gerundet

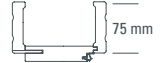

**Profilzarge PZ-6**  
profilert

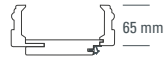

**Profilzarge PZ-9**  
profilert



**Stilzarge SZ-6**  
profilert



**Montagezarge VZ-3**  
gerundet/gerundet

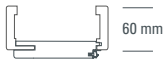

**Montagezarge VZ-6**  
gerundet/gerundet

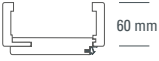

**Montagezarge VZ-6**  
gerundet/gerundet

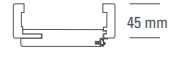

**Montagezarge VZ-6**  
eckig/eckig



**Montagezarge VZ-6**  
gerundet/stumpf



**Blendrahmen**  
gerundet/gerundet



**Massivholzzarge**  
eckig

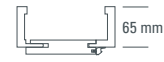

**Massivholzzarge**  
profilert

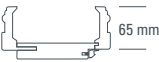

# ZARGENAUSFÜHRUNGEN

## Montagezarge VZ-6

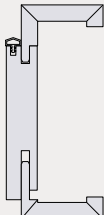
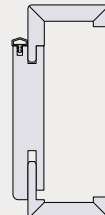
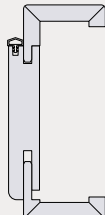
		
Futterbrett: eckig Bekleidung: eckig Bekleidungsbreite: 60 mm Oberflächen: Furnier, HPL, Farblack	Futterbrett: gerundet, 4 mm Bekleidung: gerundet, 3 mm Bekleidungsbreiten: 45, 60, 80, 100, 120 mm Oberflächen: DuriPort*, Weiß lackiert WL10 (nach RAL 9010), Brillantweiß WL16 (nach RAL 9016)	Futterbrett: gerundet, 6 mm Bekleidung: gerundet, 3 mm Bekleidungsbreite: 60 mm Oberflächen: DuriTop

## Montagezarge VZ-6, stumpf

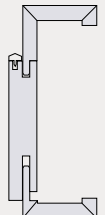
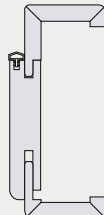
	
Futterbrett: eckig Bekleidung: eckig Bekleidungsbreite: 60 mm Oberflächen: DuriTop, Furnier, Farblack, vorgrundiert, HPL	Futterbrett: gerundet, 6 mm Bekleidung: gerundet, 2 & 3 mm Bekleidungsbreite: 60 mm Oberflächen: Weiß lackiert WL10 (nach RAL 9010), Brillantweiß WL16 (nach RAL 9016)

## L-Profil (Schließseite)

Klare Linien und konsequentes Design bilden die Grundlage für die moderne Architektur. Um die Stufigkeit von Futterbrett und Bekleidung auf der Schließseite aufzuheben kann der L-Profil optional für die Montagezarge VZ-6, gefälzt und stumpf, eingesetzt werden.



Schließseite mit L-Profil



Schließseite ohne L-Profil

## Blendrahmen (Öffnungsseite)

Renovierungen leicht gemacht: Blendrahmen bestehen aus einem Rahmen, der einseitig auf die Wand montiert wird. Sie kommen häufig bei geringen Wandstärken oder speziellen Wandanschlüssen zum Einsatz, für die keine Zarge verwendet werden kann. Bestellbar sind sie in den Oberflächen Weiß lackiert WL10 (nach RAL 9010), Brillantweiß WL16 (nach RAL 9016) und jetzt auch in den gängigsten Oberflächen der DuriTop Collection.



Blendrahmen



Schließblech Blendrahmen



\* In den DuriPort Oberflächen ist die Montagezarge VZ-6 nur in der Bekleidungsbreite 60 mm erhältlich.

# AUSFÜHRUNGEN



Britt LA-6G, 2-flügelig

Einflügelig, zweiflügelig, Seiten- und Oberlichter

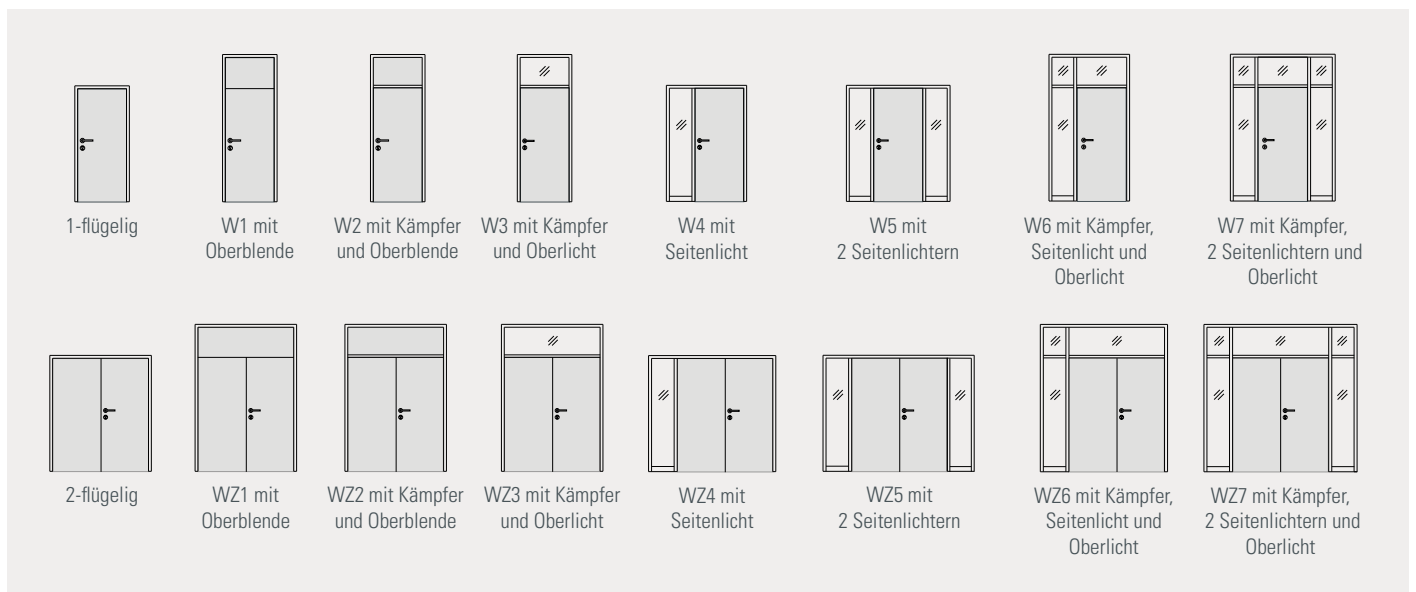

# MITTELLAGEN

Das Innere einer Tür – auch Einlage genannt – richtet sich ganz nach den Anforderungen, die an die Tür gestellt werden. Die Mittellage entscheidet über das Gewicht und die Stabilität der Tür.

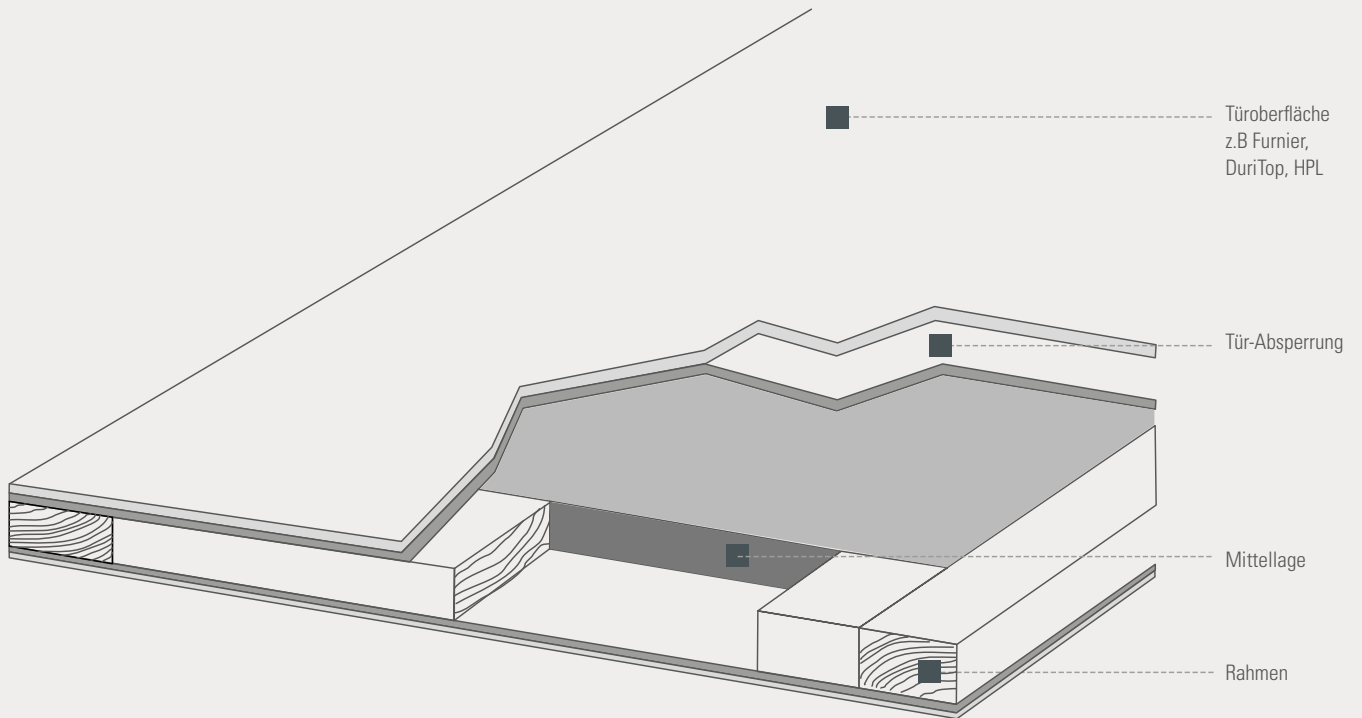

## Das Innenleben einer Tür – Arten von Mittellagen



Vollspan  
Optima 34



Röhrenspankern  
Optima 30



Verbundeinlage  
Optima 10



Massivholzrahmen  
mit Massivholz Kassetten



Massivholzrahmen  
mit MDF Kassetten



Vollspan  
Stiba Plus

# BÄNDER UND SCHLÖSSER

## Bänder zweiteilig



Band V 3420 WF



Zierband V 3420 WF Basic



Zierband V 3420 WF Soft

## Bänder dreiteilig



Band V 4426 WF



Band VX 7729

## Verdeckt liegende Bandsysteme



TECTUS TE 340 3D, Edelstahl-Optik,  
für stumpf einschlagende Türen



TECTUS TE 380 3D, Edelstahl-Optik,  
für gefälzte Türen

## Schlösser



Komfortschloss mit Flüsterfalle für besonders leises Öffnen und Schließen.

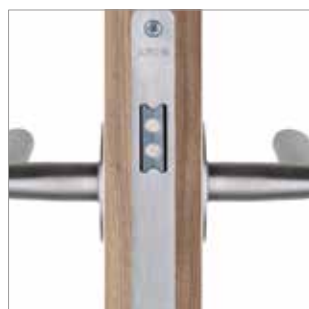

Das Magnetfallenschloss überzeugt durch eine leise Akustik und seine elegante Optik. Erhältlich für stumpfe und gefälzte Türen

Mit der Wahl des Türschlosses bestimmen Sie selbst, wie leise Ihre Tür schließt. Oder Sie verzichten ganz auf die Verriegelung und damit auf das Schlüsselloch. Ein klarer Vorteil für einen modernen Look.

# JELD-WEN SMARTCLOSE

Tür öffnen & schließen – ein Kinderspiel



Bei Türen aus Holz ist JELD-WEN smartClose nahezu unsichtbar (integrierte Variante).



Bei Ganzglastüren verbirgt sich JELD-WEN smartClose hinter einer Abdeckung (aufgesetzte Nachrüst-Variante).

## Neuer Bedienkomfort

Der innovative Schließmechanismus JELD-WEN smartClose dämpft die Tür beim Schließen sanft und hält sie selbsttätig zu.

- Mehr Bedienkomfort durch leichtes, bequemes Öffnen und Schließen der Tür.
- Schlichtes, elegantes Design: Auf Schloss und Schließblech kann verzichtet werden.
- Erhältlich für Ganzglastüren und Holztüren (stumpf einschlagend und gefälzt).
- Holztüren können auch nachträglich mit einer Aufsatzlösung ausgestattet werden.





# DRÜCKERGARNITUREN



## Inlayfarben Planofix Nizza:

WL10

WL16

Schwarz

Planofix Nizza Edelstahlfarbig, Inlayfarbe Brillantweiß WL16\*

Ideal für moderne Türdesigns



- Beidseitig fast flächenbündige Rosettenoptik.
- In 4 Ausführungen: Unversperrbar, mit Sperrolive sowie als Drücker mit Schlüsselrosette (Ovalbart) und PZ-Schlüsselrosette.
- Werkzeuglose Montage, einfach aufzustecken.
- Drückerrosette in **runder** und **eckig-bombierter Form** erhältlich.



\*Die Inlays des Drückers Planofix Nizza sind in den Farben Weiß lackiert WL10 (nach RAL 9010), Brillantweiß WL16 (nach RAL 9016) und Schwarz erhältlich.



Planofix Houston  
Satinieret verchromt

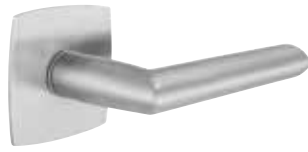

Planofix Stockholm  
Edelstahl matt

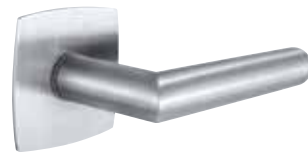

Planofix Amsterdam  
Edelstahl matt



Planofix Acapulco\*  
Satinieret verchromt



Planofix Bergen\*\*  
Verchromt/Aluminium/Stahl

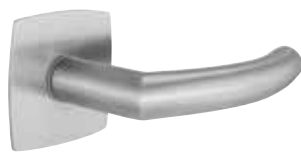

Planofix Trondheim  
Edelstahl matt



Planofix Vitoria  
Satinieret verchromt

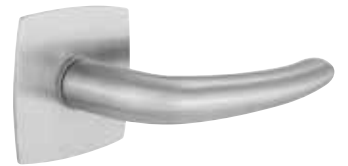

Planofix Denver  
Edelstahl matt



Planofix Oslo  
Edelstahlfarbig



Planofix Dallas  
Edelstahl matt



Planofix Los Angeles  
Satinieret verchromt



Planofix Wechselgarnitur-  
Flach-Knopf  
Edelstahl matt

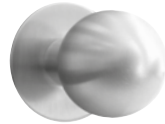

Planofix Wechselgarnitur  
Kugel-Knopf  
Edelstahl matt

\*Planofix Acapulco ist nur mit eckig-bombierter Rosettenform erhältlich.

\*\*Planofix Bergen ist nicht als Wechselgarnitur erhältlich.

## Ausführungsvarianten



Unversperbar



Mit Sperrolive auf  
der Türinnenseite  
(WC-Sperre)



Mit Schlüsselrosette  
(Ovalbart)



Mit PZ-Schlüsselrosette



Muschelgriff Planofix Push  
Edelstahl-Optik



Alle Planofix Drücker können mit Ganzglastürschlössern kombiniert werden. Siehe Seite 116.

# BESCHLÄGE GANZGLASTÜREN

## Griffpaare



Adina  
Edelstahl poliert / matt



Alda  
Edelstahl matt



Christina  
Edelstahl poliert / matt



Daniela  
Edelstahl matt



Laronda  
Chrom / Nickel matt /Edelstahl, Chrom / Perla silber matt



Loredana  
Edelstahl poliert / matt



Lorita  
Edelstahl matt



Lucia  
Edelstahl matt / Aluminium EV1



Veronica  
Edelstahl matt

Alle Planofix Drücker können in Kombination mit einem Adapter für Ganzglas Schlosskästen eingesetzt werden.

## Beschlag-Sets



Gate, Schlosskasten mit Magnetfalle  
UV, PZ, WC und Gegenkasten



Puristo, Schlosskasten UV, BB, PZ, WC  
und Gegenkasten



Classico, Schlosskasten UV, BB, PZ, WC  
und Gegenkasten



Creativo, Schlosskasten UV, BB, PZ, WC  
und Gegenkasten



Office, Band-Paar



Rahmenteile für Holzarge

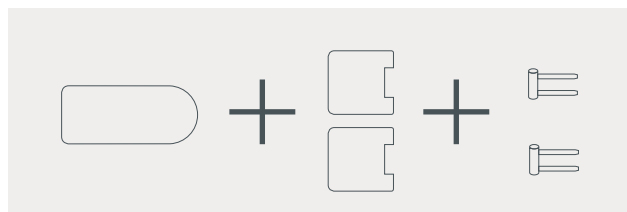







Schlosskästen werden jeweils zusammen mit dem Office Band-Paar und den Rahmenteilen für Holzarge geliefert! Gegenkästen zusätzlich mit Feststellern für Standflügel.

! UV = unversperrt  
PZ = Profilzylinder

BB = Buntbart  
WC = WC Schloss

# BESCHLÄGE SCHIEBETÜREN

## Griffstangen

<b>SELBSTKLEBEND</b>	<b>SELBSTKLEBEND</b>	<b>SELBSTKLEBEND</b>			
					
<b>Griffleiste 200   400   600</b> Länge 200, 400 und 600 mm für Glastüren, Edelstahlfarbig	<b>Griffstange 350</b> Länge 350 mm für Glastüren, Edelstahlfarbig	<b>Griffstange/-leiste 350</b> Länge 350 mm für Glastüren, Edelstahlfarbig	<b>Griffstange Eleganza</b> Länge 350 mm, Ø 25 mm für Holz- und Glastüren, Edelstahl	<b>Griffstange Klassik</b> Länge 1200 mm, Ø 30 mm für Holz- und Glastüren, Edelstahl	<b>Griffstange Edelstahl</b> Länge 600 mm   1600 mm, Ø 25 mm für Holztüren, Edelstahl

## Griffstangen















**Inlayfarben Griffstange Nizza:**

Schwarz	WL10	WL16
---------	------	------

**Griffstange Nizza**  
Länge 350 mm, für Holz- und Glastüren, Edelstahlfarbig

## Griffmuscheln

<b>SELBSTKLEBEND</b>	<b>SELBSTKLEBEND</b>	<b>SELBSTKLEBEND</b>	<b>SELBSTKLEBEND</b>	<b>SELBSTKLEBEND</b>
				
<b>Griffmuschel D60</b> für Glastüren, Edelstahlfarbig Außenmaße: Ø 60 mm	<b>Griffmuschel R8 QUADRO</b> für Glastüren, Edelstahlfarbig Außenmaße: 58 x 58 mm	<b>Griffmuschel R8 SQUARE</b> für Glastüren, Edelstahlfarbig Außenmaße: 58 x 115 mm	<b>Griffmuschel D65</b> für Glastüren, Edelstahlfarbig Außenmaße: Ø 65 mm	<b>Griffmuschel eckig</b> für Glastüren, Edelstahlfarbig Außenmaße: 75 x 75 mm
				
<b>Griffmuschel Planofix rund*</b> für Holztüren, Edelstahlfarbig Außenmaße: Ø 62 mm	<b>Griffmuschel Planofix eckig*</b> bombiert für Holztüren, Edelstahlfarbig Außenmaße: 62 x 62 mm	<b>Griffmuschel Planofix Push</b> für Holztüren, Edelstahlfarbig Außenmaße: 85 x 150 mm	<b>Flächenbündige Griffmuschel</b> für Holztüren, Edelstahl Außenmaße: Ø 60 mm	<b>Griffmuschel Rondo</b> für Glastüren, Edelstahl Außenmaße: Ø 65 mm
				
<b>Griffmuschel Hohl</b> für Glastüren, Edelstahl Außenmaße: Ø 65 mm	<b>Griffmuschel Puristo</b> für Glastüren, Edelstahl Außenmaße: Ø 65 mm			

\*Griffmuscheln Planofix rund und eckig auch für Glastüren erhältlich.

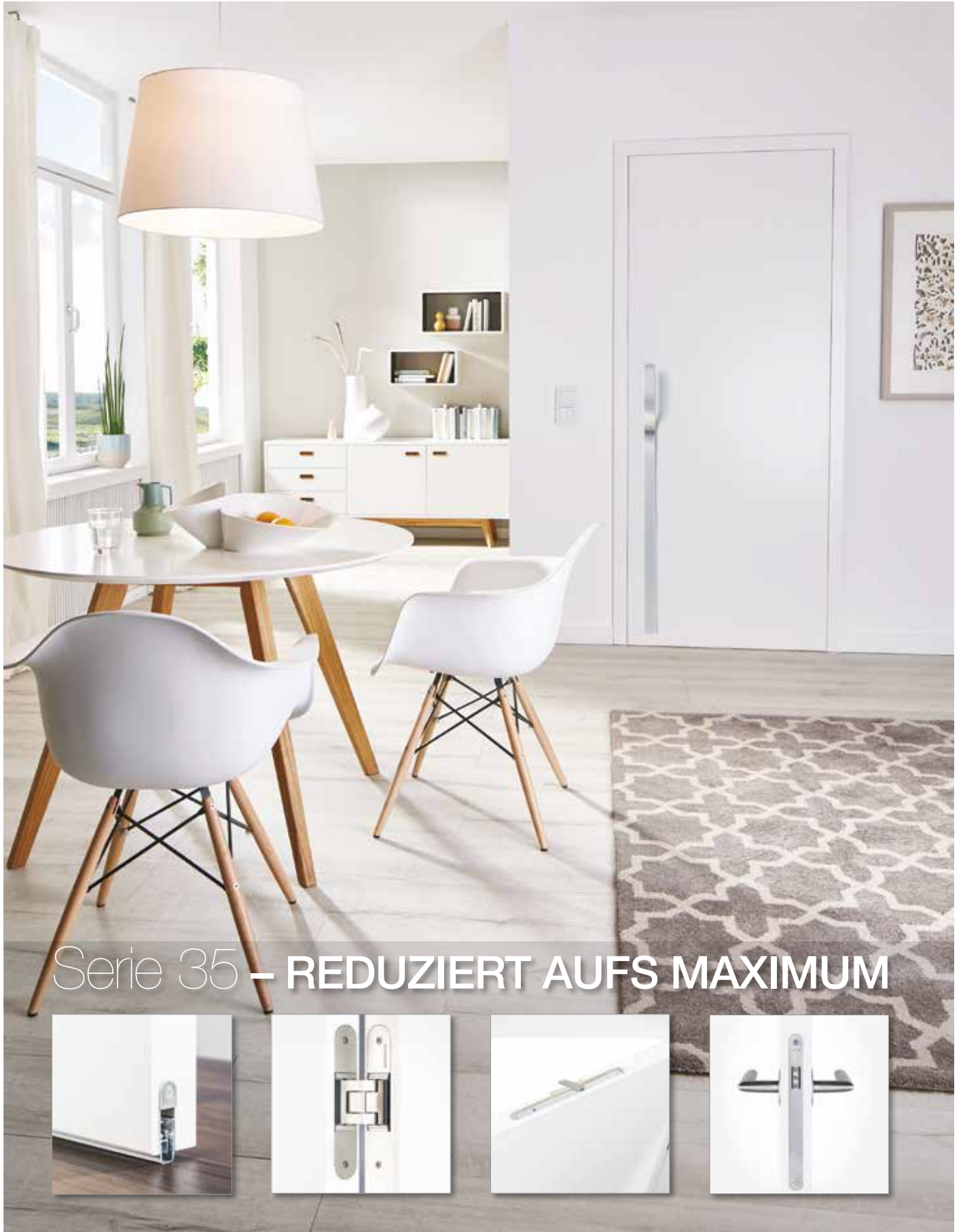

Serie 35 – REDUZIERT AUFS MAXIMUM



# SERIE 35

Die Designausstattung für höchsten Komfort

## Komfortpaket Serie 35-VS



**Optima 35-VS, stumpf**  
Brillantweiß WL16



Vollspaneinlage



TECTUS Band TE 340 in  
Edelstahl-Optik



Planofix Nizza, Inlay Weiß  
(nach RAL 9016)



Bodendichtung für besse-  
ren Schallschutz



Magnetfallenschloss  
ohne Riegel



Flächenbündiges Design für Tür  
und Zarge

## Komfortpaket Serie 35-RS



**Optima 35-RS, stumpf**  
Brillantweiß WL16 (nach RAL 9016)



Röhrenspankerneinlage



TECTUS Band TE 340 in  
Edelstahl-Optik



Griffstange GS100, geschliffen  
in poliert verchromt oder edel-  
stahlfarbig eloxiert



Komfortschließsystem JELD-WEN  
smartClose



Flächenbündiges Design für Tür  
und Zarge



Passende Komfortausstattungen auch für Schiebe- und Ganzglastüren erhältlich.  
Fragen Sie Ihren Fachberater.









# PROFESSIONELLE TÜRLÖSUNGEN

SO VIELSEITIG UND SO GROSS WIE IHRE ANSPRÜCHE! UNSERE FUNKTIONSTÜREN SETZEN MASSSTÄBE BEI SICHERHEIT, RAUCH- UND BRANDSCHUTZ SOWIE SCHALLSCHUTZ. GANZ GLEICH, WELCHE FUNKTION SIE FÜR IHR PROJEKT BENÖTIGEN, WIR KÖNNEN DIE ENTSPRECHENDE TÜRLÖSUNG IN JEDER MENGE LIEFERN UND STEHEN IHNEN AUSSERDEM MIT UNSEREM FACHWISSEN BERATEND ZUR SEITE. DIE NACHFOLGEND BESCHRIEBENEN LEISTUNGSEIGENSCHAFTEN LASSEN SICH MITEINANDER KOMBINIEREN, DESHALB SPRECHEN WIR AUCH VON „MULTI-FUNKTIONSTÜREN“.







# EINBRUCHSCHUTZ



## Einsatzempfehlungen:

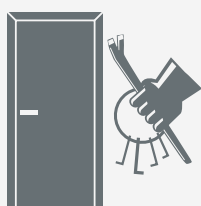

- Wohnungsabschlüsse
- Datensicherungsarchive
- Eingänge zu sicherheitssensiblen Bereichen  
z. B. in Kliniken, Labore

## Sicherheit für Ihr Zuhause

Das eigene Zuhause – ein Ort der Sicherheit und Geborgenheit. Sicherlich wollen Sie sich gar nicht erst vorstellen, dass Sie eines Tages Ihre Eingangstür aufgebrochen vorfinden. Dass man sich vor Einbrüchen schützen kann, zeigt die Erfahrung der Polizei. Denn über ein Drittel der Täter scheitert beim Versuch in eine Wohnung einzubrechen, nicht zuletzt wegen sicherungstechnischer Einrichtungen.

Insbesondere einbruchhemmende Wohnungseingangstüren minimieren das Risiko, dass sich ungebetene Besucher Zutritt zu Ihren Räumen verschaffen. Türblatt, Band, Bandtasche, Schloss, Schließblech, Drücker und Zarge sowie die fachgerechte Montage sorgen dafür, dass Sie und Ihr Eigentum geschützt bleiben.



## Ein gutes Gefühl

Einbruchhemmende Türen werden in sogenannte Widerstandsklassen eingeteilt. Die Auswahl der Widerstandsklasse sollte unter Berücksichtigung der Lage des Gebäudes, der Nutzung und des Sachwertinhalts erfolgen. In der Praxis kommen am häufigsten die Widerstandsklassen RC (Resistance class) 1 bis 3 zum Einsatz.

RC	Täter-/Aktionsbeschreibung	Widerstandszeit	Einsatzempfehlung
1N	Bauteile der RC 1N weisen einen Grundschutz gegen Aufbruchversuche mit körperlicher Gewalt wie Gegentreten, Gegenspringen, Schulterwurf, Hochschieben und Herausreißen auf (vorwiegend Vandalismus).	keine manuelle Prüfung	Grundsicherung Wohnungsabschlusstüren mit geringer Einbruchhemmung
2	Der Gelegenheitstäter versucht zusätzlich mit einfachen Werkzeugen wie Schraubendreher, Zange und Keile das verschlossene und verriegelte Bauteil aufzubrechen.	3 Min.	Standardsicherheit Wohnungsabschlusstüren und Haustüren mit normalem Risiko
3	Der Täter versucht zusätzlich mit einem zweiten Schraubendreher und einem Kuhfuß das verschlossene und verriegelte Bauteil aufzubrechen.	5 Min.	Erhöhte Sicherheit Wohnungsabschlusstüren und Haustüren mit hohem Risiko





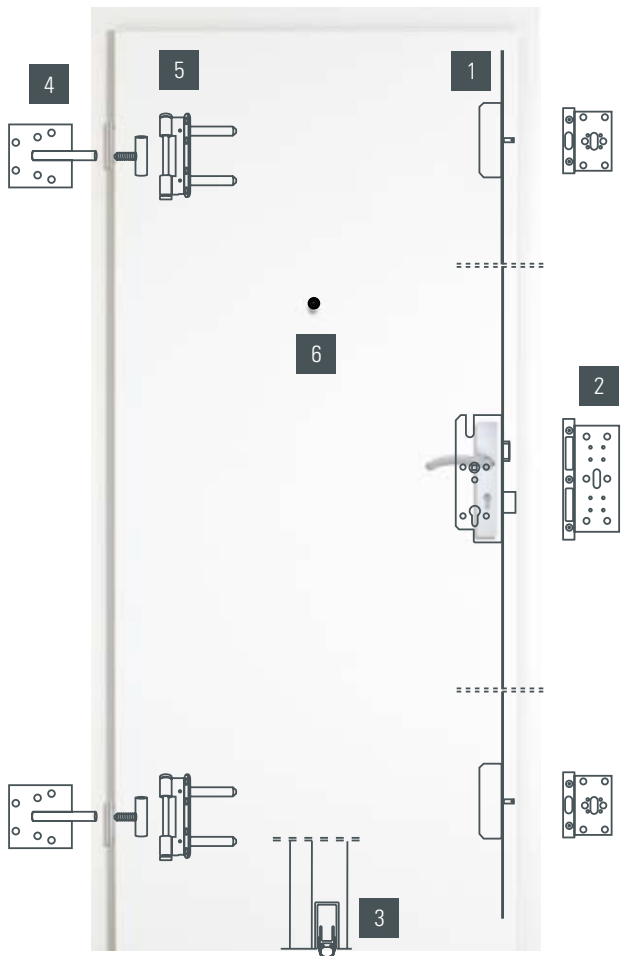

# EINBRUCHSCHUTZ



- 1 Dreifachverriegelung 3 Schließpunkte (als Zubehör)
- 2 Verstärktes Schließblech
- 3 Absenkbare Bodendichtung (als Zubehör)
- 4 Verstärkte Bandtaschen
- 5 Spezialband
- 6 Spion (als Zubehör)
- 7 Vollspäneinlage bzw. Spezialeinlagen

**Empfohlene Ausstattung für Wohnungseingangstüren**

 **RC2 Einbruchschutz**  
Widerstandsklasse RC2

 **Schallschutz**  
Schallschutzklasse III,  $R_w, R = 37$  dB

 **Klimaklasse III**  
Standfestigkeit des Türblattes bei Temperaturunterschieden

Aufgrund der Energieeinsparverordnung (EnEV), und modernem umweltbewusstem Bauen (Niedrigstenergiegebäude) werden Treppenhäuser von Mehrfamilienhäuser oft nicht mehr beheizt. Somit sind Wohnungseingangstüren bei hohem Differenzklima mit Ausstattung für Klimaklasse III zu empfehlen.

Siehe RAL-GZ 426 und ifz Info „Verformung von Innentüren“

**Ausrüstung eines einbruchhemmenden Türelementes RC2 – von der Polizei empfohlen.**

## Tipps für einen wirkungsvollen Einbruchschutz:

- Nur geprüfte einbruchhemmende Haus- und Wohnungseingangstüren (Elemente) mit Sicherheitsbeschlag einsetzen.
- Die fachgerechte Montage ist Voraussetzung für die einwandfreie Funktion und dauerhafte Gebrauchstauglichkeit von Wohnungseingangstüren. Dies gilt natürlich auch für nachträglich montierte Nachrüstprodukte.
- Wenn ein Schlüssel verloren geht, sollte der Schließzylinder getauscht werden.
- Die Wohnungstür nicht nur ins Schloss fallen lassen, sondern zusätzlich selbstverriegelnde Schlösser einsetzen.
- Den Wohnungsschlüssel niemals vor der Haustür verstecken. Einbrecher kennen die üblichen Verstecke.
- Türspione und Sperrbügel verwenden – ein gesundes Misstrauen gegenüber Fremden ist ratsam.

## Designauswahl

Unsere einbruchhemmenden Türen vereinen Design und Funktion. Sie sind in den verschiedensten Oberflächen und Modellen erhältlich und können sich so harmonisch in das Raumkonzept Ihrer Wohnung einfügen oder als Raumgestalter elegante Akzente setzen. Bei der Schließ- und Öffnungsseite Ihrer Tür müssen Sie sich nicht für eine Oberfläche entscheiden – Sie können auch zwei verschiedene Dekore auswählen.

### Beispiel 1



Öffnungsseite  
Furnier Eiche europ. astig Living

Schließseite  
DuriTop Spezial Flint Grey

### Beispiel 2



Öffnungsseite  
Formgepresste Deckplatte Siba Plus 2F,  
Weiß lackiert WL10 (nach RAL 9010)

Schließseite  
Glatt, Weiß lackiert WL10  
(nach RAL 9010)

## Renovierungsvorteil

Unsere Sicherheitslösungen sind nicht nur ideal für den Neubau. Auch für Sanierungen und Renovierungen bieten wir eine Auswahl einbruchhemmender Block-, Blendrahmen und auch Renovierungszargen an. Mit unseren praktischen Zargenlösungen ist Ihre neue Wohnungseingangstür schnell und sauber eingebaut. Damit sie auch fachgerecht montiert wird, empfehlen wir Ihnen den Einbau von einem Fachbetrieb vornehmen zu lassen.

### Unsere Partner für Ihre Sicherheit:

Wir bieten Ihnen eine Vielzahl von Sicherheitslösungen an! Damit Sie genau die richtige Lösung finden, die zu Ihrem Sicherheitsbedürfnis passt, arbeiten wir mit ausgewählten Fachhändlern zusammen, die Sie kompetent beraten werden. Im Rahmen einer persönlichen Sicherheitsberatung zeigen Ihnen unsere Partnerhändler, wie Sie sich und Ihr Eigentum wirksam vor einem Einbruch schützen können und helfen Ihnen dabei, die passende Sicherheitstür auszusuchen.

Profitieren Sie von den Erfahrungen unserer Partner und lassen Sie sich beraten! Den JELD-WEN Partnerhändler in Ihrer Nähe finden Sie auf [www.jeld-wen.de/einbruchschutz](http://www.jeld-wen.de/einbruchschutz).

# SCHALLSCHUTZ



## Einsatzempfehlungen:



- Patientenzimmer/Behandlungsräume
- Schlafzimmer/Flurbereich
- Büro-/Verwaltungsräume
- Wohnungsabschlusstüren
- Konferenzräume
- Schulungsräume
- Hotelzimmer

## Der Lärm kann draußen bleiben

Lärm gehört zu den unangenehmsten Belastungen unseres täglichen Lebens und gefährdet unsere Gesundheit. Auf Dauer kann Lärm die Konzentrationsfähigkeit und den Schlafrhythmus stören, außerdem Tinnitus und Herz-Kreislaufbeschwerden auslösen.

Schall wird von Menschen, Autos, Maschinen usw. in Form von Schallwellen erzeugt, die sich über die Luft ausbreiten – das nennt man Luftschall. Ab 10 Dezibel (dB) wird der Schalldruck vom Gehör wahrgenommen, zwischen 40 und 50 dB entspricht er bspw. der Geräuschquelle einer ruhigen Wohnstraße und ab 100 dB wird der Schalldruck als schmerzhaft empfunden. Der Luftschall gelangt dabei in erster Linie über Türen und Fenster in die Räume.



### Darauf sollten Sie achten!

Der angegebene Schalldämmwert kann nur erreicht werden, wenn alle Einbau- und Montagehinweise beachtet werden:

- Nur geprüfte Türelemente verwenden (Prüfzeugnis des Herstellers beachten).
- Türelemente entsprechend den Vorgaben des Herstellers einbauen und einstellen (z.B. vollflächige Hinterfüllung der Zarge, korrektes Einstellen von Bodendichtung und Bändern).
- Voraussetzungen im Gebäude (Wandanschlüsse, Schallschutz von Decken und Boden) und Schallnebenwege (Installationsdosen, Schalter, Lüftungskanäle, usw.) beachten.
- Bei Teppichboden ist eine geeignete Bodenschiene einzusetzen.

# SCHALLSCHUTZ

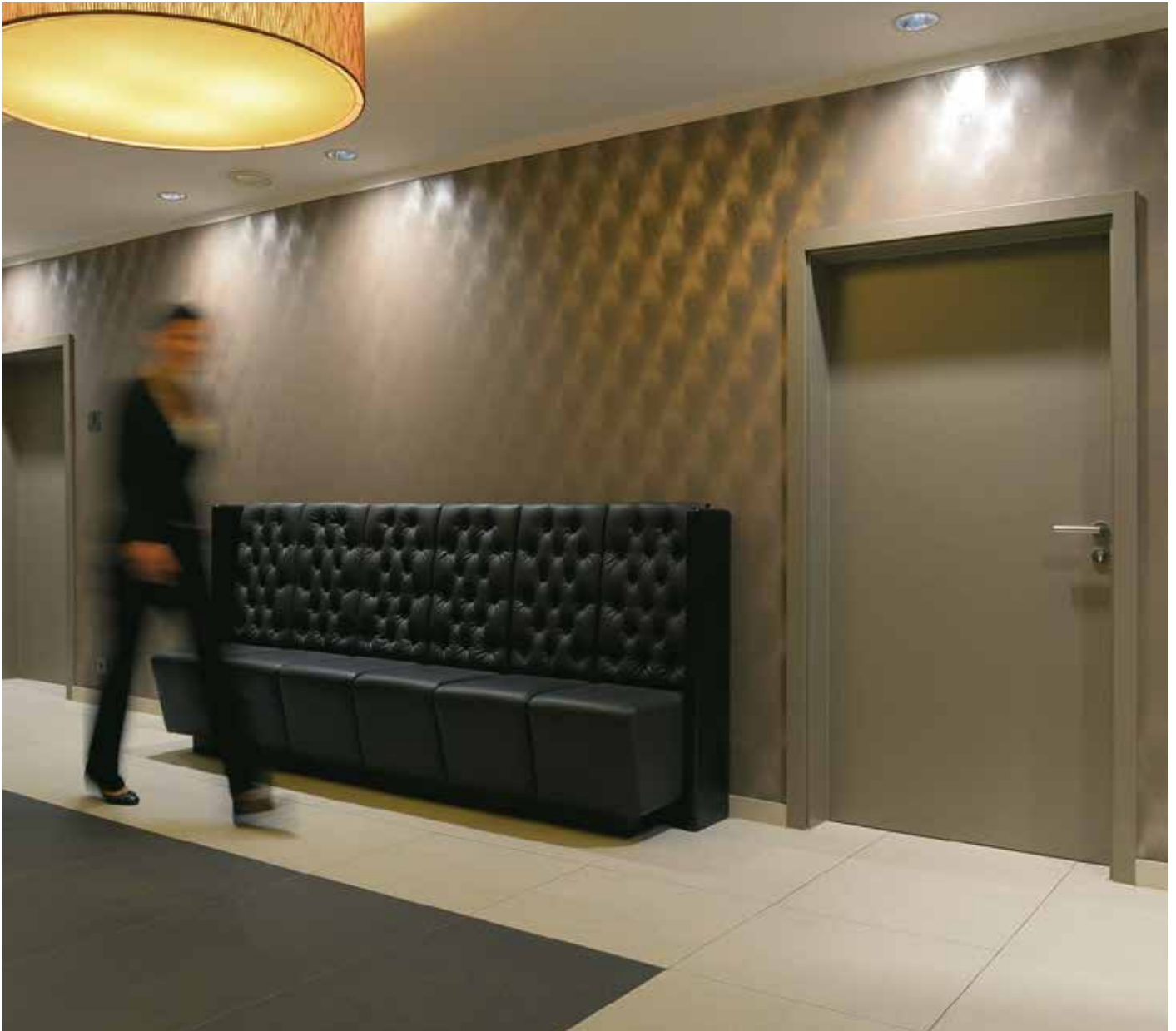

## Schallschutzlösungen:



Die mechanisch abnehmbare Bodendichtung hindert Schall und Zugluft.



Zwei Dichtungsebenen durch die integrierte Türfalzdichtung und die akustisch wirksame Zargendichtung.



Die Alu-Verbundabsperung für Klimaklasse III sorgt für eine erhöhte Stabilität im Differenzklima und sichert zusätzlich den Schallschutz am Bau.

➔ Schallübertragung von einem Raum zum anderen.

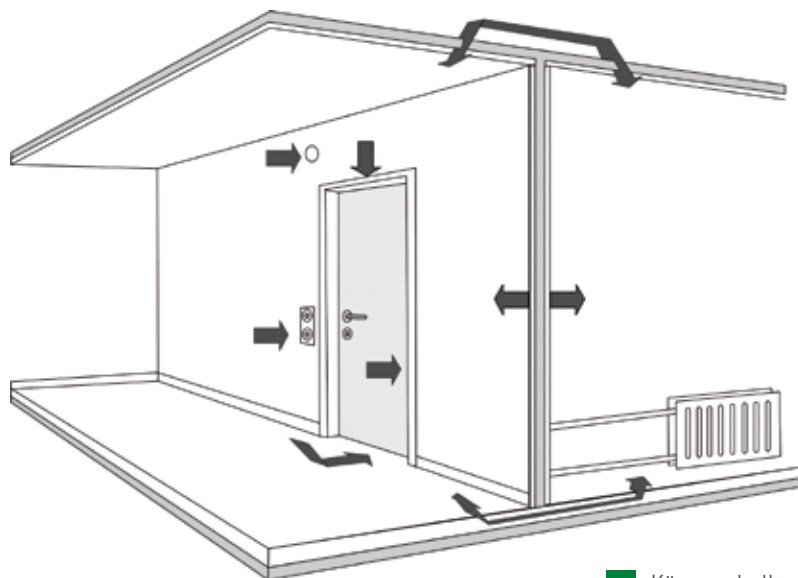

■ Körperschall ■ Luftschall

Je nach örtlicher Gegebenheit werden die vier Schallschutzklassen SK1, SK2, SK3 und SK4 unterschieden.

Schallschutzklasse	Abkürzung	Schalldämmwerte
Schallschutzklasse 1	SK1	Rw,P 32 dB - Vorhaltemaß 5 dB=Rw,R 27 dB
Schallschutzklasse 2	SK2	Rw,P 37 dB - Vorhaltemaß 5 dB=Rw,R 32 dB
Schallschutzklasse 3	SK3	Rw,P 42 dB - Vorhaltemaß 5 dB=Rw,R 37 dB
Schallschutzklasse 4	SK4	Rw,P 47 dB - Vorhaltemaß 5 dB=Rw,R 42 dB

## Empfohlene Schallschutzklassen für Wohnungseingangstüren

Schallschutzklasse 1 bei Wohnungseingangstüren oder Zimmertüren (z.B. Arbeitszimmer) hinter denen sich erst ein Flur/Diele befindet.

Schallschutzklasse 3 bei Wohnungseingangstüren hinter denen sich direkt ein Wohnraum befindet (z.B. Appartements).

## Das Zuhause in Ruhe genießen

Schallschutz zur Abschottung von Lärm und zur Wahrung der Diskretion nach außen zählt zu den häufigsten und damit wichtigsten Ausstattungsmerkmalen eines Türelements. Nach der DIN 4109 (Schallschutz im Hochbau) werden folgende Messgrößen unterschieden:

Rw	Die kennzeichnende Größe der Luftschalldämmung von Türen. Hiermit meint man das bewertete Schalldämm-Maß eines betriebsfähigen Türelementes. Die Schallübertragung erfolgt nur über das geprüfte Bauteil, nämlich über Türblatt, Zarge, Beschläge und Dichtung.
Rw,R	Das R steht für „Rechenwert“. Der Rechenwert Rw,R ist der um das Vorhaltemaß verminderte Wert von Rw (Rw,P). $Rw,R = Rw,P (Rw) - 5 \text{ dB (Vorhaltemaß)}$
Rw,P	Der Begriff Rw,P ist das Resultat einer Eignungsprüfung in einem Prüfstand.
Vorhaltemaß	Das Vorhaltemaß soll den möglichen Unterschied des Schalldämm-Maßes am Prüfobjekt im Prüfstand und am tatsächlichen Bau sowie eventuelle Streuungen der Eigenschaften der geprüften Konstruktion berücksichtigen. Es beträgt für Türen 5 dB. Soll ein Schalldämmmaß von $Rw,R=27 \text{ dB}$ erreicht werden, muss ein Türelement mit einem Schalldämm-Maß von $Rw=32 \text{ dB}$ eingesetzt werden.



# KLIMAKLASSE



## Einsatzempfehlungen:

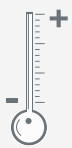

- Nicht ausgebautes Dachgeschoss
- Kellerabgang
- Unbeheizte Räume

## Wärmedämmtüren

Türen, insbesondere Wohnungseingangstüren, sind ständig Temperatur- und Luftfeuchtigkeitsschwankungen ausgesetzt. Im Treppenhaus eines Mehrfamilienhauses kann es trocken und kalt, in der Wohnung selbst warm und z.B. aufgrund schlechter Lüftung feucht sein. Der Fachmann spricht in diesem Fall auch von einem „Differenzklima“. Das Differenzklima kann zur Folge haben, dass sich Türen verformen und somit nicht mehr dicht schließen. Die Folge ist meist Durchzug und Wärmeverlust.

Bei den klimatischen Belastungen der Innentüren unterscheidet man nach geringem, mittlerem und hohem Differenzklima: den Klimaklassen I, II und III. Neben der klimatischen Stabilität stellt auch die mechanische Beanspruchung ein wichtiges Kriterium dar. Je nach zu erwartender Belastung werden Türen den Beanspruchungsgruppen N (normal), M (mittel), S (stark) und E (extrem) zugeordnet.

Wohnungsinnentüren zum:		I einfach	II mittlere	III hohe	N einfach	M mittlere	S hohe	E extreme
	Einsatzort	Klimaklasse Tür			Beanspruchungsgruppe Türblatt			
Wohn-/ Schlaf-/ Arbeitszimmer		■			■	■		
Kinderzimmer, Küche, Abstellraum		■			■	■		
Bad, WC		■	■ <sup>1)</sup>		■	■		
Wohnungsabschlusstür				■			■	
Türen zu nicht ausgebautem Dachgeschoss				■		■		
Kellerabgangstür				■		■		
gewisse Objektüren (z.B. Klassenzimmer, Kantinen etc.)		■	■ <sup>1)</sup>					■

Quelle ift Rosenheim "Anforderungen an Innentüren aus Holz und Holzwerkstoffen - Klimaklassen und mecha. Beanspruchungsgruppen"

1) In Bereichen mit erhöhter Luftfeuchtigkeit

## Wärmedämmung

Eine gute Wärmedämmung sorgt dafür, dass die Wärme nicht durch die Gebäudehülle nach draußen entweicht, sondern dort verbleibt, wo sie gebraucht wird: im Inneren eines Gebäudes. Sie ist insbesondere in Einbausituationen wie einem Keller oder einem Dachboden von großer Wichtigkeit. Speziell für diesen Einsatz haben wir die Wärmeschutztür Typ42 entwickelt. Diese Tür weist mit einem Wert von 0,9 W/m<sup>2</sup>K einen hervorragenden Wärmedurchgangskoeffizient auf. Zusammen mit der Bodendichtung und der Alu-Verbundabsperung Klimaklasse III hält die Tür auch einem Differenzklima stand und schließt komplett dicht ab.

## Was ist der U-Wert?

Der U-Wert (auch Wärmedurchgangskoeffizient) gibt an, wieviel Wärme pro Stunde, pro m<sup>2</sup> Türfläche, einer bestimmten Dicke hindurchgeht: Der U-Wert ist somit ein Verlustwert. Je kleiner der U-Wert ist, desto besser ist die Wärmedämmung.

# RAUCH- UND BRANDSCHUTZ

Ausbreitendes Feuer und sich entwickelnde Rauchgase – beides sind große Gefahren für Leben und Gesundheit, zudem zerstört ungehemmtes Feuer Inventar, Anlagen und Dokumente. Der entstehende Schaden kann verheerend sein.

JELD-WEN Rauch- und Brandschutztüren verhindern das rasche Ausbreiten von Feuer und Rauchgasen über abgetrennte Räume hinweg. Unterschiedliche Typenklassen halten einem Feuer mindestens 30 bzw. 90 Minuten lang stand. **Alle Türen werden als Komplettlösung mit Schließern, Drückern, Bändern und automatischen Schließern geliefert.** Rauch- und Brandschutztüren sind vielerorts zum Schutz von Menschenleben vorgeschrieben.



## Einsatzempfehlungen:

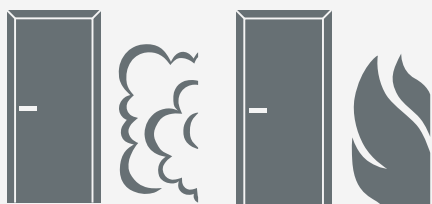

Rauch- und Brandschutzabschlüsse werden vom Planer definiert und trennen bzw. unterteilen häufig:

- Treppenhäuser
- Gebäudebereiche
- Lange Flure
- Flucht- und Rettungswege



# FEUCHT- UND NASSRAUM

Überall dort, wo erhöhte Spritzwasser- und Nässeeinwirkung auftreten und hohe Ansprüche an Hygiene und Sauberkeit gestellt werden, sind Feucht- und Nassraumtüren erforderlich.

JELD-WEN Feucht- und Nassraumtüren sind gemäß den hohen Anforderungen der Gütegemeinschaft für Innentüren aus Holz und Holzwerkstoffen e.V. nach RAL-GZ 426 Teil 3 geprüft und werden mit entsprechender Güteurkunde angeboten. Dass die Türen auch optisch überzeugen, ist selbstverständlich. Die Auswahl attraktiver Dekore lässt keine Oberflächenwünsche offen.



Einsatzempfehlungen:



- Sanitärräume
- Waschräume
- Duschräume
- Labore
- Großküchen

# ASEPTICDOOR



## Einsatzempfehlungen:



- Kliniken
- Arztpraxen
- Labore
- Schulen und Kindertagesstätten
- Öffentliche Toiletten
- Lebensmittelverarbeitende Bereiche

## Optimaler Schutz vor Infektionen

JELD-WEN hat zusammen mit BOS Best of Steel ein Türsystem entwickelt, das speziell auf die Erfordernisse im Klinik- und Krankenhausbereich abgestimmt und mit antibakteriellen und pflegeleichten Oberflächen/Produkten ausgestattet ist. Das Ergebnis dieses einmaligen Projekts ist ein Türsystem, das optimalen Schutz vor Infektionen bietet und das Übertragungspotenzial von Bakterien signifikant senken kann. Geprüft wurde das System von Dr. med. Klaus-Dieter Zastrow, Arzt für Hygiene und Umweltmedizin in Berlin. JELD-WEN liefert ein komplettes Element mit einem perfekten Zusammenspiel der einzelnen Komponenten.

**Neben Kliniken und Krankenhäusern kann die asepticDOOR auch in anderen hygienesensiblen Bereichen wie in Seniorenwohnheimen, Schulen und Kindertagesstätten oder in der Lebensmittelverarbeitung eingesetzt werden.**



Prüfzertifikat des Hygiene-Instituts Berlin Search Care GmbH



### Türelemente

Als Hersteller des Türelements asepticDOOR führen wir die Komponenten mit weiteren Türeigenschaften wie Brand-, Rauch- und Schallschutz sowie Nassraum, Strahlenschutz und vielen anderen Funktionen zusammen und gewähren so ein optimales System, welches gerade für den Bereich Health Care neue Maßstäbe bei dem Schutz vor Infektionen setzt.



### Stahlzargen

Stahlzargen von BOS Best Of Steel werden in einer Vielzahl von Varianten, Konstruktionsmöglichkeiten und mit individuellem Design gefertigt. Die Zargen erfüllen die Anforderungen an Feuer-, Rauch- und Schallschutz in Kombination mit entsprechend geprüften Türblättern. Mit der geprüften Zarge mit antibakterieller Pulverbeschichtung stellt BOS die Zarge-Komponente zur asepticDOOR bei.



### Drücker

Speziell entwickelte Türdrücker von verschiedenen Herstellern bieten aktiven Schutz vor der Verbreitung von Keimen und Bakterien. Diese gibt es in zahlreichen Objektausführungen, zum Beispiel für Feuerschutz- oder Rauchschutztüren sowie in verschiedenen Klassifizierungen für jeden Einsatzbereich. Erhältlich sind diese in verschiedenen Designvarianten sowie Oberflächen.



### Oberflächen

Für die asepticDOOR kommen hygieneaktive Oberflächen zum Einsatz, welche nachweislich das Ansiedeln und Aufwachsen von Mikroorganismen verhindern. Die Wirkstoffe entfalten sich beim direkten Kontakt mit der Oberfläche. Diese sind bei zahlreichen Herstellern in nahezu allen Farben, Qualitäten und Formaten lieferbar.



# PU-KANTE

## Längere Lebensdauer für die Tür

Die PU-Kante bietet maximalen Schutz vor Beschädigungen im Kantenbereich und sorgt für eine längere Lebensdauer der Tür. Türen mit PU-Kante kommen vor allem in stark frequentierten Gebäuden zum Einsatz, die hohe Anforderungen an den Kantenschutz und die Hygiene stellen wie z.B. Schulen, Kindergärten, Krankenhäuser, Pflegeheime oder Bürogebäude.

## Vorteile:

Schutz | Sicherheit: schlagzäh, kratz- und abriebfest, robust, geringere Verletzungsgefahr durch nahtlosen Übergang von Kante zur Oberfläche

Hygiene: porenfrei, geschlossen, leicht zu reinigen

Langlebigkeit: UV-beständig nach DIN 54004 Klasse 5-6, temperaturstabil, beständig gegen Reinigungsmittel, Chemikalien und Lösungsmitteln

Design: innovativ, individuell, farbharmonisch, kontrastreich

## Technologie

Die PU-Kante ist eine ca. vier Millimeter dicke, äußerst stabile Kunststoffkante auf Polyurethanbasis (PU), die für höchste mechanische Ansprüche geeignet ist. Das Material wird in erhitzter, flüssiger Form an die Türkante „angegossen“ und geht dabei eine unlösbare Verbindung mit der Tür ein. Der besondere Vorteil liegt darin, dass die PU-Kante auch die Schnittkante des Oberflächenmaterials (z.B. HPL Schichtstoff) umschließt.



## Möglich bei folgenden Funktionstüren

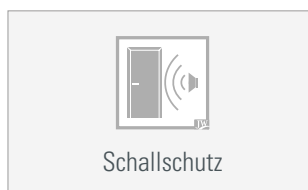
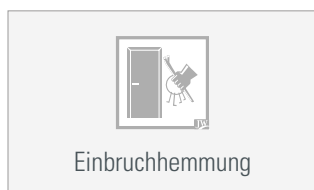
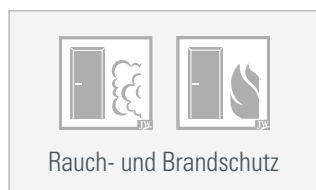

## Farben

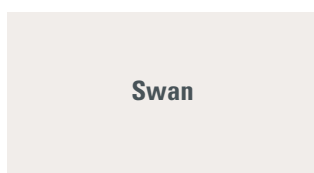
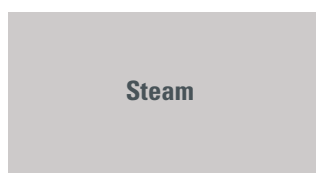
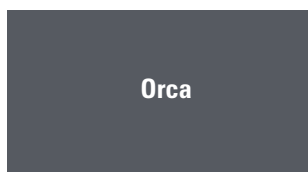
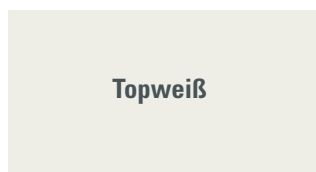

Die PU-Kante ist in sechs Standardfarben erhältlich. Zusätzlich sind individuelle Sonderfarben nach NCS auf Anfrage möglich.

## Ausführungen

### Ein- oder zweiseitiger Kantenschutz

(bei 1-flg., 2-flg., Oberblende)

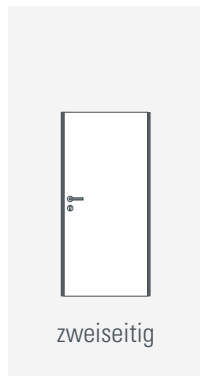

Empfohlener Kantenschutz

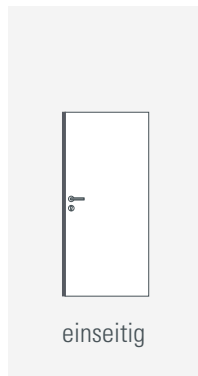

Gezielte Prävention und/oder optische Betonung

### Drei- oder vierseitiger Kantenschutz

(bei 1-flg., Oberblende auf Anfrage)

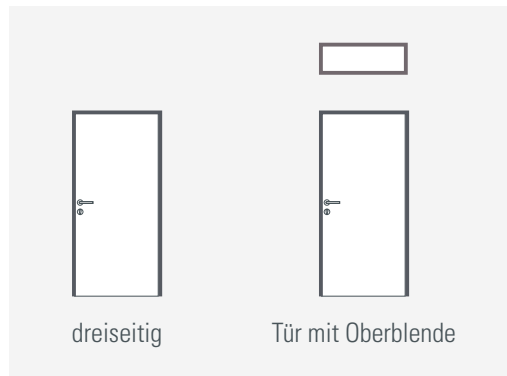

Gehobener Komplettschutz

## Kantenausführungen

PU-Architekten-Kante: eckig-gefast

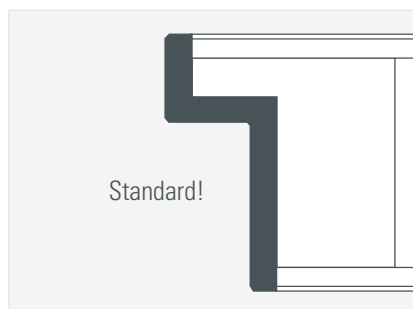

### Mögliche Maße

- Tür: Höhe 1700 - 2900 mm | Breite 350 - 1360 mm
- Oberblende: Höhe 350 - 1360 mm | Breite 584 - 2900 mm
- Türdicke: 40 - 72 mm

PU-Komfort-Kante: gerundet

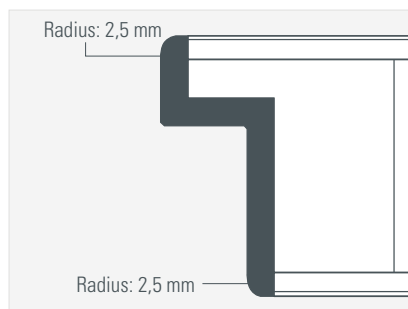

### Mögliche Türoberflächen

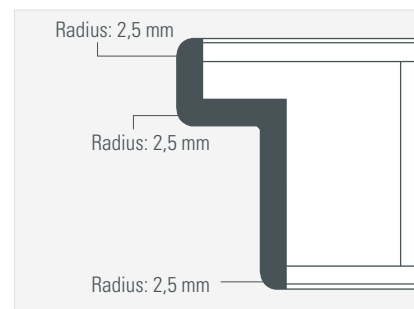

Die PU-Kante ist für Türen mit HPL-Beschichtung in Stärken von 0,8 mm, 1,2 mm oder 2,0 mm jeweils in Standardstruktur möglich.

PU-Kita-Kante: gerundet



Weitere Informationen zur PU-Kante finden Sie im JELD-WEN Mediportal unter: [www.jeld-wen.de](http://www.jeld-wen.de)

# TÜREN-PRODUKTMATRIX

		ca.-Türdicke in mm	1-flügelig	2-flügelig	Klima- klasse	Licht- öffnung	Feucht-/ Nassraum	Strahlen- schutz
Fertigtüren ohne Anforderungen 	Verbundeinlage	39	■		I			
	Röhrenspankern, Vollspan	39	■	■	I-III	■	■	■
Schallschutz 	SK1 Rw,P = 32 dB	43-70	■	■	II-III	■ <sup>2)</sup>	■	■
	SK2 Rw,P = 37 dB	43-70	■	■	II-III	■ <sup>2)</sup>	■	■
	SK3 Rw,P = 42 dB	48-70	■	■	II-III	■ <sup>2)</sup>		■
	SK4 Rw,P = 47 dB	70	■		II-III			■
	SK5 Rw,P = 59 dB <sup>1)</sup>	48-70	■		II-III			■
Sicherheit 	Klasse WK1	43-48	■	■	II-III	■		■
	Klasse RC2	43-70	■		II-III	■		■
	Klasse RC3	70	■		II-III			■
Brandschutz 	T30-1 Typ42 SK0	43	■		II-III			
	T30-1 Typ48 SK0/1/2	48	■		II-III	■	■	■
	T30-2 Typ48 SK0/1/2	48		■	II-III	■	■	■
	T30-1 Typ70 SK2/3	70	■		II-III	■		■
	T30-2 Typ70 SK2/3	70		■	II-III	■		■
	T30-1 Typ70 SK4	70	■		II-III			■
	T30-2 Typ70 SK3-45dB	70		■	II-III			■
	T90-1 Typ70 SK1/2	70	■		III	■		
	T90-2 Typ70 SK1	70		■	III	■		
	T90-1 Typ70 SK3	70	■		III			
Rauchschutz 	RS-1 Typ42 SK1	43	■		II-III	■		
	RS-1 Typ42 SK2	43	■		II-III			
	RS-1 Typ48 SK1/2	48	■		II-III	■		■
	RS-2 Typ48 SK1/2	48		■	II-III	■		■
	RS-1 Typ48 SK3	48	■		II-III			■
	RS-1 Typ70 SK2/3	70	■		II-III	■		■
	RS-2 Typ70 SK2/3	70		■	II-III	■		■
	RS-1 Typ70 SK4	70	■		II-III			■
	RS-2 Typ70 SK3-45dB	70		■	II-III			■
Wärmeschutz 	Typ42 U-Wert ca. 0,9 W/m²K	43	■		III			

<sup>1)</sup> Ausführung als Doppeltür <sup>2)</sup> Türtypen Typ42, Typ48, Typ70 <sup>3)</sup> Weitere Maße auf Anfrage, ausführungsabhängig ■ Ausführungsvarianten

Oberlicht/-blende	Seiten- teil(e)	Holzzarge	Block- rahmen	Blend- rahmen	Stahlzarge	Max. Türmaße in mm ohne Oberlicht/-blende <sup>3)</sup>
	■	■	■	■	■	985 x 2.110
■	■	■	■	■	■	1.235 x 2.235
■	■	■	■	■	■	1.360 x 2.900
■	■	■	■	■	■	1.360 x 2.900
■	■	■	■	■	■	1.360 x 2.900
■	■	■	■	■	■	1.235 x 2.485
■	■	■			■	1.110 x 2.235
■		■	■	■	■	1.235 x 2.485
■		■	■	■	■	1.360 x 2.485
		■	■		■	1.360 x 2.485
					■	985 x 2.110
■	■	■	■	■	■	1.360 x 2.300
■	■	■	■	■	■	2.485 x 2.300
■	■	■	■	■	■	1.360 x 2.900
■	■	■	■	■	■	2.585 x 2.900
		■	■	■	■	1.235 x 2.485
■		■	■	■	■	2.460 x 2.485
■			■		■	1.360 x 2.485
■					■	2.485 x 2.485
■			■		■	1.209 x 2.237
		■	■	■	■	1.151 x 2.138
		■	■	■	■	1.151 x 2.138
■	■	■	■	■	■	1.360 x 2.300
■	■	■	■	■	■	2.603 x 2.300
■		■	■	■	■	1.360 x 2.300
■	■	■	■		■	1.360 x 2.900
■	■	■	■		■	2.585 x 2.900
		■	■		■	1.235 x 2.485
■		■	■	■	■	2.460 x 2.485
		■	■	■	■	1.360 x 2.900

Irrtum und technische Änderungen vorbehalten!



**JELD-WEN**  
mediaportal



## Alles auf einen Blick

Hier haben Sie alle Kataloge, Flyer oder technische Informationen auf einen Blick:

- Einfaches Navigieren, Dokumente oder einzelne Seiten durchblättern, abspeichern, downloaden und vieles mehr.
- Individuelle Zusammenstellung ausgewählter Seiten in einem eigenen PDF.
- Übergreifende, schnelle Volltextsuche in allen eingestellten Dokumenten.

Besuchen Sie unser Mediaportal unter:  
**[www.jeld-wen.de/mediaportal](http://www.jeld-wen.de/mediaportal)**

# FERTIGTÜREN

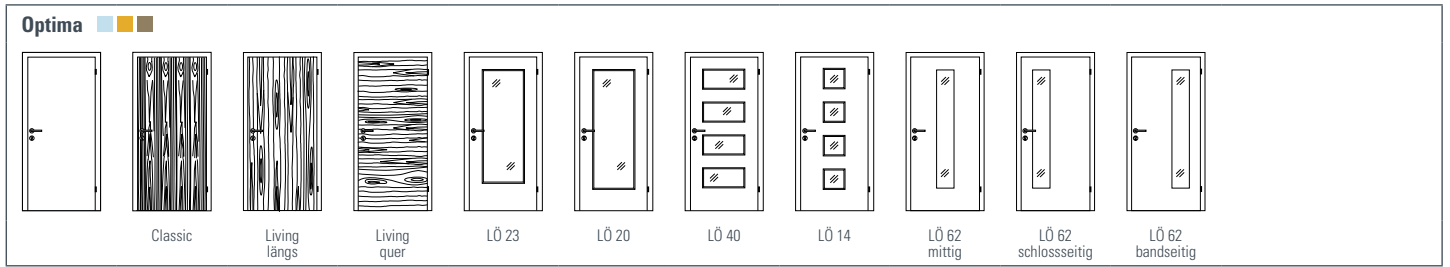

# TREND- UND DESIGNTÜREN

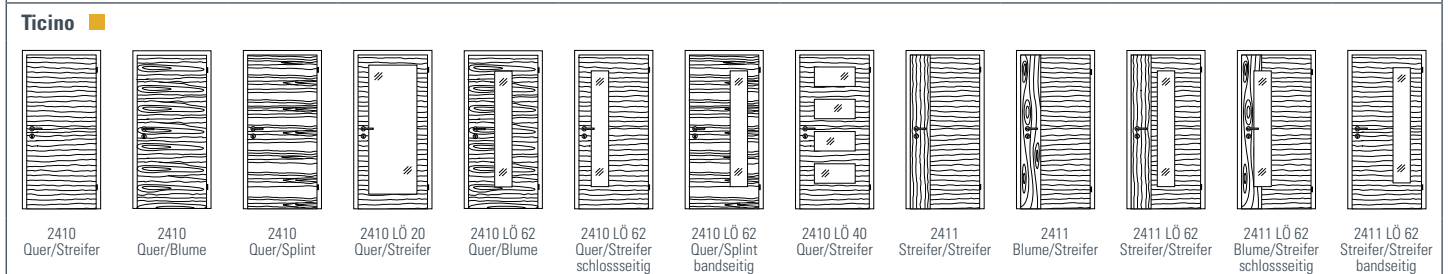
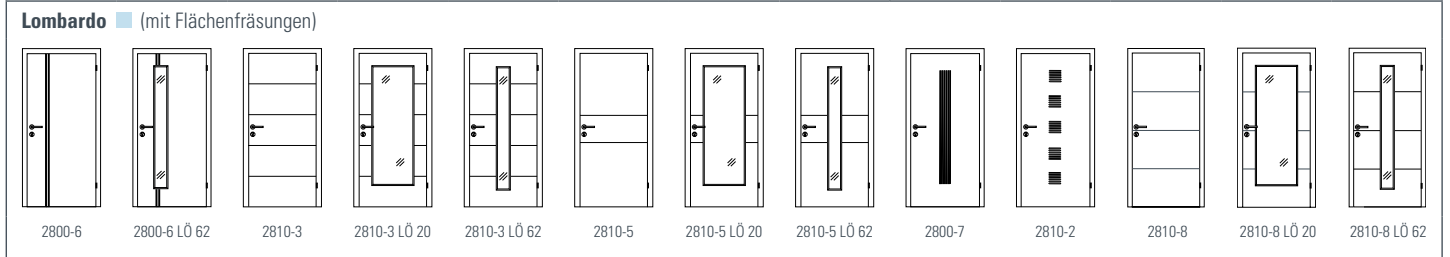
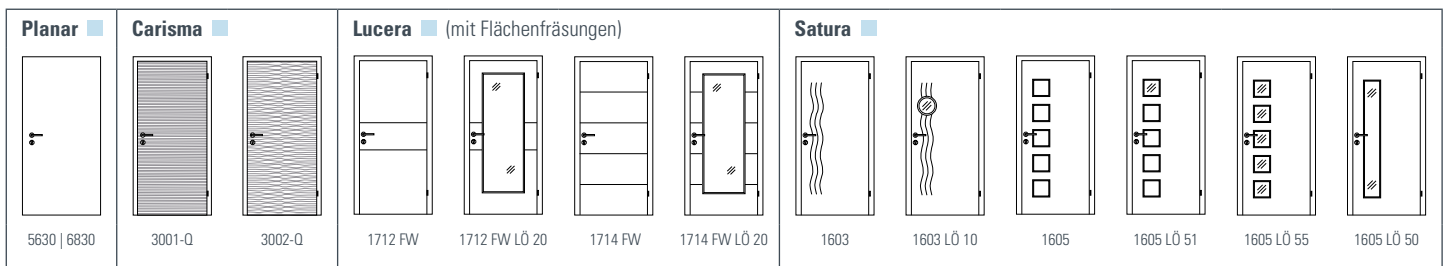

! Alle Fertigtüren und Trend- und Designtüren sind gefälzt oder stumpf einschlagend erhältlich (mit Ausnahme von Lucera, Satura, Carisma und Planar).

# GLASTÜREN

<b>Glasrahmentüren 2500*</b> <p>Klarglas   Dekorglas Weimar   Visa Klar   Dreiecke einreihig   Quadrate beidseitig   Rillenschliff</p>						<b>Glasrahmentüren 2501*</b> <p>Klarglas   Dekorglas Weimar   Visa Klar   Dreiecke einreihig   Quadrate beidseitig   Rillenschliff</p>						
<b>Holzglastüren 2600*</b> <p>Klarglas   Dekorglas Weimar   Visa Klar   Dreiecke einreihig   Quadrate beidseitig</p>					<b>Holzglastüren 2601**</b> <p>Klarglas   Dreiecke einreihig</p>		<b>Ganzglastüren Basic 2</b> <p>Klarglas   Satinato   Mastercarré</p>			<b>Ganzglastüren Basic</b> <p>4 Streifen Siebdruck   Reflo   29-1 Satinato mit Rille</p>		
<b>Ganzglastüren Basic</b> <p>29-3 Satinato mit Rille   29-5 Satinato mit Rille   29-4 Satinato/Klarglas/Rille   39-1 Satinato/Rille   39-2 Satinato/Rille   49-1 Satinato/Klarglas   49-2 Satinato/Klarglas   49-3 Satinato/Klarglas   59-1 Satinato/Siebdruck   59-2 Satinato/Siebdruck</p>									<b>Ganzglastüren Trend-Design</b> <p>Carisma 30-1 Weißglas   Carisma 30-2 Weißglas   Satura 16-33 Weißglas</p>			
<b>Ganzglastüren Trend-Design ***</b> <p>Satura 16-35 Weißglas   Ticino 24-31 Weißglas   Ticino 24-32 Weißglas   Ticino 24-34 Weißglas   Lombardo 29-11 Weißglas   Lombardo 29-16 Weißglas   Lombardo 29-17 Weißglas   Lombardo 29-18 Weißglas   Lombardo 29-32 Weißglas   Lombardo 29-33 Weißglas   Lombardo 29-35 Weißglas   Lombardo 29-38 Weißglas</p>												
<b>Ganzglastüren Motiv ***</b> <p>Lasertechnik Weißglas   Lasertechnik Weißglas</p>												

**Wohnstile:** ■ Freiheit des Wohnens (S. 10)   ■ Ein Hauch von Glamour (S. 42)   ■ In der Natur zu Hause (S. 54)   ■ Eleganz trifft Klassik (S. 68)



\* Modelle auch in der Glasart Parsol grau, Mastercarré weiß, Chinchilla weiß, Silvit weiß und Satinato erhältlich.

\*\* Modelle 2601 nicht in der Glasart Satinato erhältlich. \*\*\* Modelle Trend-Design und Motiv auch mit satinierter zweiter Oberflächenseite erhältlich.



# STIL- UND FÜLLUNGSTÜREN

## Altera ■

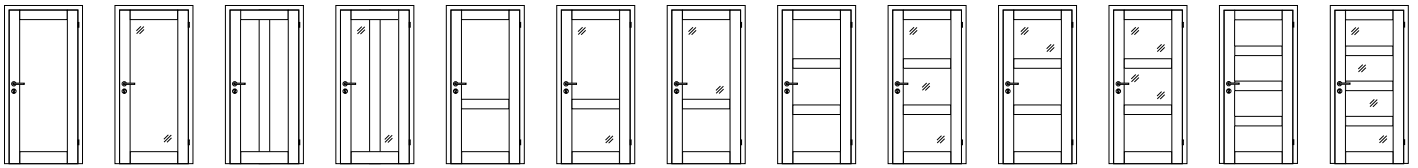

8901 8901 LA 8902 S 8902 S LA 8902 8902 LA 8902 LA-1G 8903 8903 LA 8903 LA-1G 8903 LA-2G 8904 8904 LA

## Altera ■

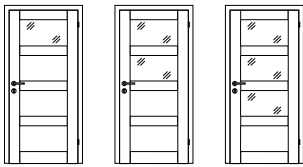

8904 LA-1G 8904 LA-2G 8904 LA-3G

## Scalea ■

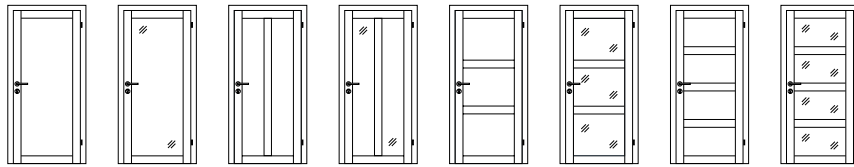

2501 2501 LA-1G 2502 S 2502 S LA-2G 2503 2503 LA-3G 2504 2504 LA-4G

## Opus ■

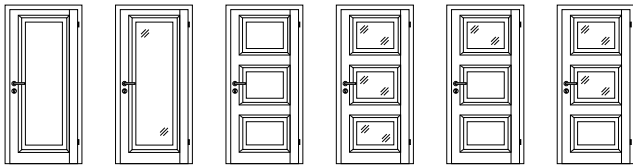

1F 1F LA 3F 3F LA 3F LA-1G 3F LA-2G

## Stiba Plus ■

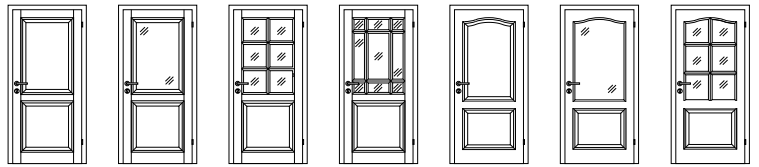

2F 3F LA-1G 3F LA-6G 3F LA-9FG 2FB 2FB LA-1G 2FB LA-6G

## Stiba Plus ■

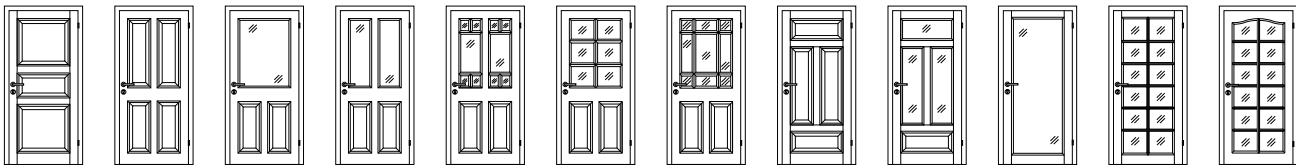

3F 4F 4F LA-1G 4F LA-2G 4F LA-2FG 4F LA-6G 4F LA-9FG 4FS 4FS LA-3G 1F LA-1G 1F LA-12G 1FB LA-12G

## Massive Stiltüren ■

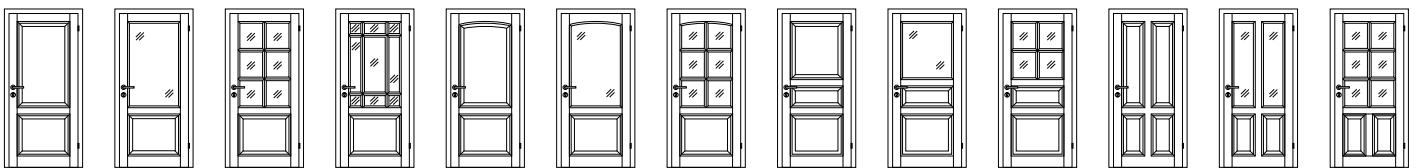

Sarah Kirsten LA-1G Kirsten LA-6G Kirsten LA-9FG Anne Anne LA-1G Anne LA-6G Kirsten Kirsten 1/3 LA Kirsten 1/3LA-4G Britt Britt LA-2G Britt LA-6G

## Massive Stiltüren ■

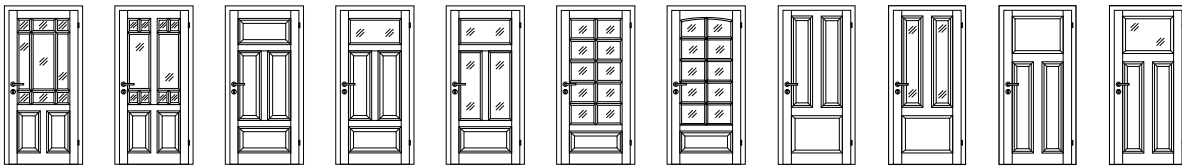

Britt LA-9FG Britt LA-10FG Laura Laura LA-1G Laura LA-3G Laura LA-10G Anne LA-10G Astrid Astrid LA-2G Kathrin Kathrin LA-1G

## Blankenese ■

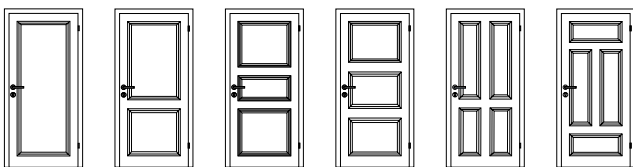

1F 2F 3F 3FG 4F 4FS

! Alle Stiltüren sind gefälzt oder stumpf einschlagend erhältlich (mit Ausnahme von Stiba Plus und Scalea).

# MASSIVHOLZTÜREN

## Massive Landhaustüren ■

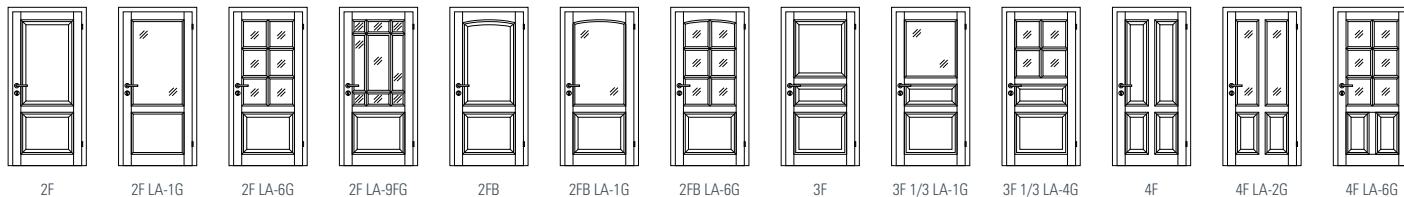

2F 2F LA-1G 2F LA-6G 2F LA-9FG 2FB 2FB LA-1G 2FB LA-6G 3F 3F 1/3 LA-1G 3F 1/3 LA-4G 4F 4F LA-2G 4F LA-6G

## Massive Landhaustüren ■

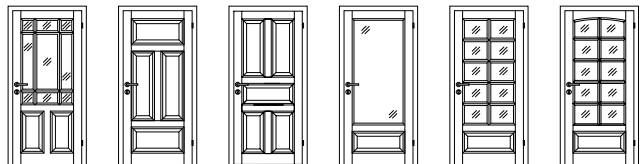

4F LA-9FG 4F-L 5F 2FG LA-1G 2F LA-10G 2FB LA-10G

## Scalea ■

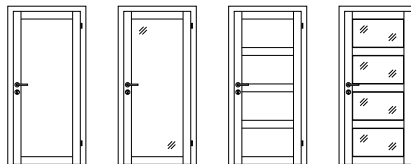

2501 2501 LA 2504 2504 LA

**Wohnstile:** ■ Freiheit des Wohnens (S. 10) ■ Ein Hauch von Glamour (S. 42) ■ In der Natur zu Hause (S. 54) ■ Eleganz trifft Klassik (S. 68)

Weitere Informationen erhalten Sie bei Ihrem Fachhändler.

## **JELD-WEN Deutschland GmbH & Co. KG**

### **Standort Oettingen:**

August-Moralt-Straße 1-3, D-86732 Oettingen

Postfach 12 54, D-86730 Oettingen

Telefon: +49 9082 71-0

Telefax: +49 9082 71-111

Architektenhotline: +49 9082 71-333

### **Standort Hamburg:**

Barmbeker Straße 4a, D-22303 Hamburg

Postfach 60 28 08, D-22238 Hamburg

Telefon: +49 40 85409-0

Telefax: +49 40 85409-500

[www.jeld-wen.de](http://www.jeld-wen.de)



PEFC zertifiziert  
Dieses Produkt  
stammt aus nachhaltig  
bewirtschafteten  
Wäldern und  
kontrollierten Quellen  
[www.pefc.de](http://www.pefc.de)

RELIABILITY for real life®

